

ALTOÑ



فن و هنر آشپزخانه

۳	خط مشی شرکت
۴	سخنی با مشتری
۵	هشدارهای ایمنی
۸	هشدارها و نکات ایمنی
۱۰	معرفی دستگاه
۱۱	کنترل پنل - نحوه عملکرد کلیدها
۱۳	راه اندازی دستگاه و تنظیمات
۱۴	جدول تنظیمات
۱۶	عیب یابی دستگاه
۱۷	نکات نصب و تعمیر
۱۸	نقشه برد دستگاه
۱۹	خدمات پس از فروش
۲۰	انتقادات / پیشنهادات
۲۱	شرایط نصب و گارانتی
۲۲	کارت گارانتی

شرکت البگاز با ماموریت تولید انواع محصولات گازسوز خانگی شامل اجاق گازهای رومیزی و مبله، فرتوکار، هود آشپزخانه، سینک و ماکروویو در سال ۱۳۸۲ با پشتوانه تجربه بیست ساله شرکت عادل گاز و بهره‌گیری از تکنولوژی روز دنیا پا به عرضه تولید ملی گذاشت.

ما بر این باوریم که مشتری مداری، تولید و عرضه محصولات متنوع و با کیفیت، ارائه خدمات پس از فروش منحصر به فرد، تحقق ارتباط برنده-برنده در زنجیره تامین، خلق ارزش برای ذینفعان، رشد و توسعه منابع انسانی و حفظ سلامت و شادابی آنان، ما را در دستیابی به شرکتی سرآمد و پیشرو در حوزه لوازم خانگی و تبدیل شدن به انتخاب اول مصرف کنندگان ایرانی یاری می‌رساند.

لذا جهت تحقق ارزش‌ها و چشم‌انداز فوق، اهداف کلان ذیل به عنوان سر لوحه امور شرکت البگاز مدنظر قرار می‌گیرد:

- افزایش رضایت مشتریان و سایر طرف‌های ذینفع
- توسعه سبد محصولی
- نگهداشت منابع انسانی سازمان
- توسعه سهم بازار
- کاهش هزینه‌ها و افزایش سودآوری شرکت
- توانمندی سازی منابع انسانی به عنوان ارزشمندترین سرمایه
- حفظ محیط کاری ایمن و سالم برای کارکنان و ذینفعان
- تقویت قدرت برند

به همین منظور و جهت حرکت در چارچوب سیاست های فوق، استقرار، نگهداری و بهبود مستمر سیستم مدیریت کیفیت مطابق با الزامات استاندارد ISO 9001:2015 و نظام آراستگی 5S در شرکت البگاز مدنظر قرار گرفته است.

لذا با استعانت از درگاه خداوند متعال و ضمن اعلام تعهد به بهبود مستمر سیستم مدیریت کیفیت و تبعیت از قوانین ملی و بین المللی و سایر الزامات مرتبط به فعالیت‌های شرکت از کلیه اعضای خانواده البگاز همفکری و همدلی در راستای نیل به مقاصد این خط مشی را خواستارم.

افشین شعبانی - مدیرعامل

## مشتری گرامی باسلام

دقت در انتخاب و حسن سلیقه شما را در استفاده از محصولات شرکت الباکاز تبریک می‌گوییم. به شما اطمینان می‌دهیم در فرایند طراحی و تولید این محصول، ارتقاء سطح کیفی محصول و رضایت مشتریان خود را به عنوان اولین و مهم‌ترین هدف انتخاب کرده‌ایم و در این راستا از خلاقیت و تجربه متخصصین، کارشناسان و مهندسین کارآموده و به‌روزترین تکنولوژی استفاده شده است. هدف تمام این فعالیت‌ها، تولید محصول با کیفیت مناسب و جلب رضایت شما مشتریان ارجمند می‌باشد.

برای ایمنی بیش‌تر توصیه می‌کنیم که قبل از نصب، راه‌اندازی و استفاده از دستگاه، دستورالعمل‌ها و توصیه‌های ذکر شده در این دفترچه را به دقت مطالعه نموده و از آن‌ها پیروی نمایید.

با آرزوی موفقیت  
شرکت الباکاز

**دستورالعمل‌های مهم ایمنی (هشدارهای ایمنی)**  
**با دقت بخوانید و آن را برای مراجعات بعدی نگهداری کنید.**

- قبل از نصب و استفاده، حتماً دستورالعمل نصب را مطالعه فرمایید.
  - نصب دستگاه بایستی توسط متخصصین مجاز خدمات پس از فروش شرکت آلتون صورت پذیرد.
  - دفترچه راهنما را جهت استفاده‌های بعدی در جای مناسب نگهداری نمایید.
  - قبل از استفاده از دستگاه، همه برچسب‌ها، دفترچه راهنما، نایلون، اسفنج و... را از داخل کشو و بسته خارج کنید.
  - به منظور جلوگیری از گرمای بیش از حد، محصول نباید در پشت درب‌های تزئینی نصب شود.
  - این وسیله برای استفاده توسط افراد (از جمله کودکان) با ناتوانی فیزیکی، حسی یا عقلی، یا افراد بی تجربه و ناآگاه نیست، مگر اینکه با حضور سرپرست مسئول در قبال ایمنی آن‌ها و با نظارت یا دادن دستورالعمل استفاده از وسیله باشد.
  - کودکان باید سرپرستی و نظارت شوند تا اطمینان حاصل شود که با وسایل بازی نمی‌کنند.
- این وسیله مجهز به اتصال زمین (ارت حفاظتی) می‌باشد.

- اگر کابل یا بند تغذیه صدمه ببیند، برای جلوگیری از خطر باید توسط سازنده یا تعمیرکار مجاز یا شخص دارای صلاحیت مشابه تعویض شود.
- دوشاخه محصول بایستی پس از نصب در دسترس باشد در غیر این صورت کلید قطع تمام قطب بر سر راه فاز و نول در نظر گرفته شود.

**هشدار: ممکن است قسمت‌های در دسترس در طول استفاده داغ شوند.**  
**کودکان باید از این وسایل دور نگاه‌داشته شوند.**

**از تمیزکننده‌های ساینده زبر یا وسایل خراشنده تیز فلزی به دلیل این که این اشیاء می‌توانند بر روی سطح خراش ایجاد کنند و منجر به شکسته شدن شیشه شوند، جهت تمیز کردن درب شیشه‌ای محصول استفاده نکنید.**

- هیچ‌گاه از بخارشو برای تمیز کردن دستگاه استفاده نکنید.
- قبل از اتصال دو شاخه به پریز از مشخصات برق شهری (ولتاژ و فرکانس) اطلاع حاصل نموده و آن را با ولتاژ و فرکانس برق دستگاه مقایسه نمایید تا از به وجود آمدن هرگونه خسارت احتمالی به دستگاه جلوگیری گردد.
- محل در نظر گرفته شده برای نصب باید تحمل وزن دستگاه (۱۹ کیلوگرم) را داشته باشد.
- در صورت قرار دادن سایر وسایل برقی در بالای گرم کن نیاز به قرار دادن قفسه بین آن‌ها نیست.
- برای بیرون آمدن کامل کشو باید حداقل ۴۵ سانتی‌متر فضای مناسب وجود داشته باشد.

**در صورت نصب دستگاه توسط سرویسکاران غیر مجاز، محصول شامل گارانتی نخواهد شد.**

- نصب نادرست این وسیله، احتمال صدمه و خسارات را در پی خواهد داشت لذا سازنده هیچ‌گونه مسئولیتی را در قبال صدمه یا خسارت ناشی از نصب نادرست به عهده نخواهد داشت.
- قبل از انجام هرگونه عملیات نصب و یا تعمیر و نظافت مطمئن شوید که دستگاه به پریز برق وصل نیست.
- این محصول تنها جهت گرم کردن غذا طراحی شده، بنابراین برای پخت و سرخ کردن غذا از آن استفاده نکنید.
- دستگاه را در معرض عواملی محیطی مانند باران، نور خورشید و... قرار ندهید.

### قبل از اتصال دستگاه به جریان برق، موارد زیر را بررسی و رعایت نمایید:

- ولتاژ مصرفی دستگاه ۲۲۰ ولت و فرکانس ۵۰ هرتز می‌باشد.
- کابل برق مصرفی ۳×۰/۷۵ میلی‌متر مربع می‌باشد.
- سیم آبی نول، سیم قهوه‌ای یا مشکی فاز و سیم زرد - سبز ارت می‌باشد.
- دستگاه باید مطابق با مقررات ایمنی سیستم الکتریکی به سیم ارت متصل شود و اتصال به زمین به خوبی صورت گرفته باشد. (جهت اتصال به زمین باید از سیم سبز- زرد استفاده شود).

### توجه: سیم اتصال به زمین را هرگز به لوله گاز و آب متصل نکنید.

- در صورت عدم استفاده از دوشاخه جهت اتصال به تغذیه حتما از دکمه قطع تمام قطب (قطع همزمان فاز و نول) در مسیر سیم کشی ثابت استفاده شود.
- اطمینان حاصل فرمایید که فیوز برق آشپزخانه از ظرفیت کافی برخوردار باشد.
- دو شاخه بایستی پس از نصب کشو گرم‌کن در دسترس باشد.
- نقشه اتصالات برقی در دفترچه راهنما و روی بدنه محصول درج شده است.
- برچسب مشخصات دستگاه را مخدوش و یا از دستگاه جدا نکنید.
- کابل هرگز نباید با سطوح داغ با حرارت بیش از ۷۵ درجه سانتی‌گراد تماس داشته باشد.
- هرگز با کشیدن کابل، دوشاخه را از پریز جدا نکنید.
- ارتباط جریان برق از پریز به دستگاه، توسط ترمینال برق صورت می‌پذیرد.
- در مکانی که در آن کشو گرم‌کن نصب شده است، باید جریان هوا جهت تهویه مناسب اتاق وجود داشته باشد.
- پس از استفاده طولانی از دستگاه بهتر است پنجره را باز کنید.
- هرگز از ترانسفورماتور کاهنده یا افزاینده، آداپتور و یا اتصالات دیگر استفاده نکنید، زیرا منجر به افزایش گرما و یا سوختگی دستگاه می‌شود.
- برای ایمنی بیشتر جهت اتصال کابل برق، از رابط چند پریزه (سه‌راهی) استفاده نشود؛ در صورت استفاده از اتصالاتی مانند سه‌راهی، دقت نمایید حداقل جریان الکتریکی حک شده روی آن باید ۱۰ آمپر باشد.

### نکات ایمنی برای کودکان

- این دستگاه جهت استفاده افراد بزرگسال طراحی شده است، کودکان را در فاصله ایمن نگاهدارید و اجازه بازی با دستگاه را به آن‌ها ندهید.
- ملزومات زیان‌آور بسته‌بندی از جمله کیسه پلاستیکی، یونولیت، کارتن و... را دور از دسترس کودکان قرار دهید.
- پس از باز کردن کارتن و بسته‌بندی دستگاه بلافاصله آن‌ها را دور بریزید و دور از دسترس کودکان قرار دهید زیرا اشیاء فلزی و نوارهای پلاستیکی بسیار خطرناک می‌باشند.
- قسمت‌های قابل دسترس، هنگام استفاده بسیار گرم می‌شود، لذا از تماس کودکان با بدنه دستگاه اجتناب نمایید.
- از بازی کردن کودکان با دستگاه جلوگیری نمایید و برای تمیز کردن آن از کودکان کمک نگیرید.
- اشیاء جذاب برای کودکان را در بالای کابینت نصب محصول قرار ندهید چرا که امکان بالا رفتن کودکان برای دسترسی به آن‌ها و آسیب دیدن وجود دارد.

### قبل از استفاده از دستگاه

- هرگونه برچسب (به جز بخش مشخصات فنی) را از بدنه جدا کنید.
- قبل از اینکه از دستگاه برای اولین بار استفاده کنید، تمام لوازم جانبی را جدا کرده و طبق دستورالعمل‌های بخش تمیزکردن و نگهداری آن‌ها را بشویید.

### نحوه صحیح اتصال سیم برق داخل دوشاخه

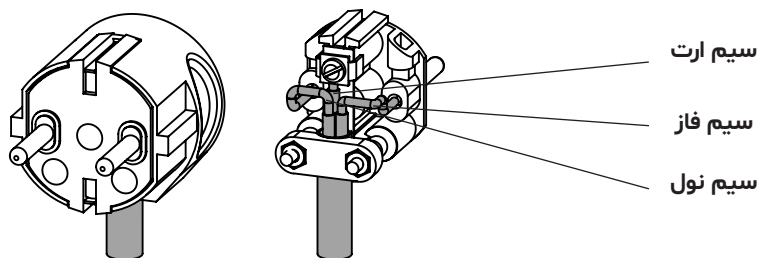

### نصب اولیه دستگاه

- پس از نصب اولیه، صفحه نمایش دستگاه به مدت ۳ ثانیه تست شده و علائم نمایشگر و چراغ‌های کلیدها روشن می‌شود.
- از دفترچه راهنمای دستگاه و نکات دستورالعمل‌های مندرج در آن برای نصب دستگاه استفاده نمایید.

### تمیز کردن و گرم کردن دستگاه برای نخستین بار

- کلیه برچسب‌ها و فویل‌های مربوط به بسته‌بندی دستگاه را از آن جدا کنید. پوشش ضد لغزش (پد سیلیکونی) را جدا کرده و آن را با آب‌گرم و صابون یا سایر مواد شوینده شسته و خشک نمایید.
- داخل دستگاه را به وسیله یک پارچه نرم و مرطوب تمیز کاملاً خشک نمایید. پوشش ضد لغزش (پد سیلیکونی) را در جای خود قرار دهید.
- دستگاه را بدون قرار دادن غذا در آن به مدت ۲ ساعت در منو  با دمای حداکثر روشن کنید تا چربی‌های اضافه آن بخارگردد.
- کثو دارای مکانیزمی است که به صورت نرم و آهسته بسته می‌شود. همچنین سنسورهای تعبیه شده در دستگاه تا زمانی که کثو به صورت کامل بسته نشده باشد اجازه روشن شدن المنت‌های گرمایی و فن را به دستگاه نمی‌دهد.
- قسمت‌های فلزی دستگاه دارای پوشش‌های است که ممکن است هنگامی که برای اولین بار کثو را گرم می‌کنید بویی از آن به مشام برسد. این بو اندکی بعد از روشن شدن از بین رفته و به طور طبیعی به فعالیت خود ادامه می‌دهد.
- هنگامی که برای اولین بار کثو را گرم می‌کنید توجه داشته باشید که تهویه مناسب در فضای آشپزخانه وجود داشته باشد.

### استفاده صحیح از دستگاه

- از پارچه‌های خیس یا مرطوب برای خارج کردن ظروف داغ غذا استفاده نکنید.
- از قراردادن ظروف پلاستیکی یا مواد اشتعال‌زا در داخل کثو اکیداً خودداری نمائید، زیرا باعث ذوب شدن یا آتش گرفتن دستگاه خواهند شد.
- از دستگاه برای گرم کردن اناق استفاده نکنید.
- اشیاء و سایر لوازم آشپزخانه را هنگامی که دستگاه روشن است از اطراف آن دور کنید.
- پوشش ضد لغزش (پد سیلیکونی) دستگاه را با دستمال کاغذی یا حوله جایگزین نکنید.
- هرگز بر روی کثو ننشینید یا به آن تکیه ندهید زیرا موجب آسیب دیدن ریل تلسکوپی دستگاه خواهد شد.
- بعد از خاموش کردن دستگاه درب آن را ببندید.
- شیشه یا بطری‌های درب بسته را داخل کثوگرم کن قرار ندهید زیرا مایعات بر اثر گرما افزایش حجم پیدا کرده و باعث انفجار ظرف می‌شوند.
- سطوح کثو در حین استفاده کردن آن داغ می‌شوند؛ مراقب دستان خود باشید و از دستکش عایق مناسب استفاده کنید.
- هنگام باز کردن و بستن کثو مراقب ظروف حاوی مایعات باشید. در صورت بیرون ریختن مایعات ممکن است مدارالکتریکی دستگاه آسیب ببیند.
- درجه حرارت دستگاه را به اندازه کافی زیاد کنید تا غذا سرد نشده و باعث تولید باکتری نگردد.
- همیشه دمای مایع یا غذایی که گرم کرده‌اید را امتحان کنید. هرگز موادغذایی را بلافاصله مصرف نکنید، بلکه قبل از مصرف چند دقیقه صبر کنید تا گرما پخش شود.
- مراقب باشید که اشیاء مانع بسته‌شدن درب کثو گرم‌کن نگردد.

- گرم کردن انواع کنسرو داخل کشورگرم کن ممنوع است؛ زیرا به هنگام گرم کردن فشار زیادی در داخل قوطی ایجاد می‌شود و ممکن است منجر به منفجر شدن آن شود.
- از محفظه دستگاه برای انبار کردن اشیائی مانند کاغذ، کتاب، موادغذایی و... استفاده نفرمایید.
- موادغذایی را به صورت مستقیم و بدون واسطه روی پوشش ضد لغزش (پد سیلیکونی) قرار ندهید، بلکه آن‌ها را درون ظرف مناسب و سپس روی پوشش ضد لغزش قرار دهید.

### پوشش ضد لغزش (پد سیلیکونی)

- در هنگام خاموش بودن دستگاه پد سیلیکون را از کثو خارج کنید و با استفاده از آب داغ و مقدار کمی از مواد شوینده مناسب آن را تمیز کرده و خشک کنید.
- تا زمانی که پد به طور کامل خشک نشده آن را داخل کثو قرار ندهید. از شستن پد با ماشین ظرفشویی یا ماشین لباسشویی خودداری نمائید.
- هرگز برای خشک کردن پد سیلیکونی آن را داخل فر قرار ندهید.

### نظافت دستگاه

- قبل از تمیز کردن دستگاه، آن را خاموش کرده و کابل برق را از پریز جدا نمایید.
- پوشش ضد لغزش (پد سیلیکونی) را از دستگاه بیرون آورید.
- استفاده از شوینده‌ها و پاک کننده‌های اسیدی و بازی قوی به دستگاه صدمه می‌زند؛ بنابراین از مواد شوینده مانند مایع ظرفشویی استفاده نمائید.
- پس از هر مرتبه استفاده از دستگاه مدتی صبر کنید تا خنک شود، سپس با یک پارچه نم‌دار دستگاه را کاملاً تمیز کرده و خشک کنید.
- بلافاصله نسبت به پاک کردن چربی‌های بدنه اقدام کنید تا از تغییر رنگ استیل آن جلوگیری نمائید.
- اجازه ندهید صفحه کنترل دستگاه خیس شود. از پارچه لطیف نم‌دار استفاده کنید و از مواد شوینده، اسپری‌ها بر روی صفحه کنترل و بدنه استیل استفاده نکنید، همچنین از استفاده سیم ظرفشویی و اسکاچ خودداری نمائید.
- اگر داخل یا خارج درب محصول بخار گرفت، با پارچه‌ای لطیف آن را تمیز کنید. این شرایط ممکن است هنگامی که دستگاه در شرایطی با رطوبت بالا کار می‌کند به وجود آید و ارتباطی با خرابی دستگاه ندارد.

### وظایف زیست محیطی

- بر اساس مقررات کاهش استفاده از مواد خطرناک در وسایل الکتریکی، الکترونیکی و همچنین دور ریختن پسماندها، علامت سطل زباله که روی آن ضربدر زده شده است  نشان می‌دهد که در پایان طول عمر دستگاه باید جدا از پسماندهای دیگر دور ریخته شود. بنابراین مصرف کننده باید محصولی که به پایان عمر خود رسیده است را به محل مناسب جمع آوری پسماندهای الکتریکی و الکترونیکی ارسال نماید. اگر پسماندهای محصول از کار افتاده به منظور بازیافت، پردازش و دور ریختن سازگار با محیط زیست به اندازه کافی تفکیک داده شوند، باعث می‌شود از اثرات منفی احتمالی بر محیط زیست و سلامتی انسان‌ها جلوگیری شود و باعث می‌شود بازیافت مواد تشکیل دهنده محصول بهتر انجام شود.

## قسمت‌های مختلف دستگاه

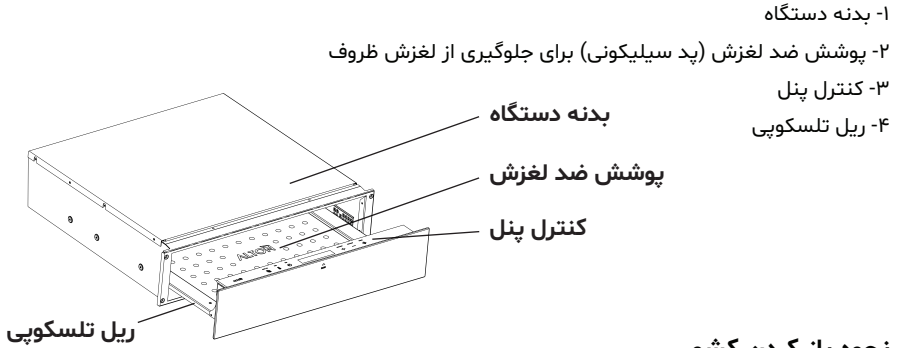

## نحوه باز کردن کشو

برای باز کردن درب کشو، قسمت وسط درب را فشار داده و آن را باز و بسته کنید. هنگام بازکردن، کشو به آرامی به طرف بیرون حرکت کرده و می‌توانید کشو را گرفته و به سمت خود بکشید.

## سبب میوه خشک کن

با کمک این سبب خشک‌کردن انواع میوه‌ها به صورت طبیعی و بدون افزودنی انجام خواهد گرفت. این سبب با طراحی مشبک، جریان یکنواخت هوای گرم را در اطراف میوه‌ها فراهم می‌کند و باعث خشک‌شدن یکنواخت و حفظ طعم و ارزش غذایی آن‌ها می‌شود. استفاده از آن، روشی سالم و ساده برای تهیه تنقلات خانگی است.

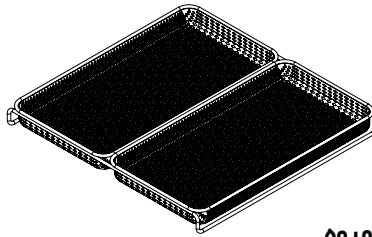

## دستورالعمل خشک کردن میوه

۱. میوه‌های سالم و رسیده را شسته و به برش‌های نازک و یکنواخت با ضخامت بین ۳ تا ۶ میلی متر برش دهید. برای جلوگیری از تغییر رنگ، از برش‌های زیر استفاده کنید:  
 • قرار دادن در محلول آب نمک (۶ قاشق نمک در ۳.۵ لیتر آب)  
 • قرار دادن در آب یخ (برای میوه‌هایی مثل سیب و هلو)  
 • خیساندن در شربت عسل (۱ لیوان عسل + ۱ لیوان شکر + ۳ لیوان آب)
۲. برش‌ها را با فاصله روی سبب بچینید تا هوا به خوبی جریان پیدا کند.
۳. سبب را داخل کشو گرم‌کن قرار دهید.
۴. دمای کشو را بسته به نوع میوه با توجه جدول زمانبندی تنظیم کنید.
۵. پس از خشک شدن، میوه‌ها را خنک کرده و در ظرف دربسته نگهداری کنید.

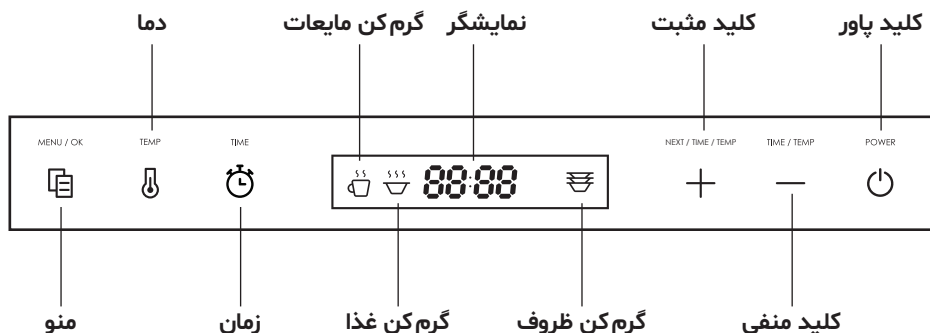

POWER : کلید روشن و خاموش کردن دستگاه

MENU / OK : کلید انتخاب و تایید برنامه‌ها

TEMP : کلید تنظیم دما

TIME : کلید تنظیم مدت زمان

NEXT / TIME / TEMP : کلید تنظیم درجه حرارت و زمان / انتخاب برنامه بعدی

: علامت گرم نگهداشتن مایعات

: علامت گرم نگهداشتن غذا

: علامت گرم کردن بشقاب و ظروف

از این دستگاه می‌توانید به طور هم زمان برای گرم نگهداشتن غذا و گرم کردن ظروف استفاده نمائید، ولی غذا باید به طور صحیح پوشانده شود.

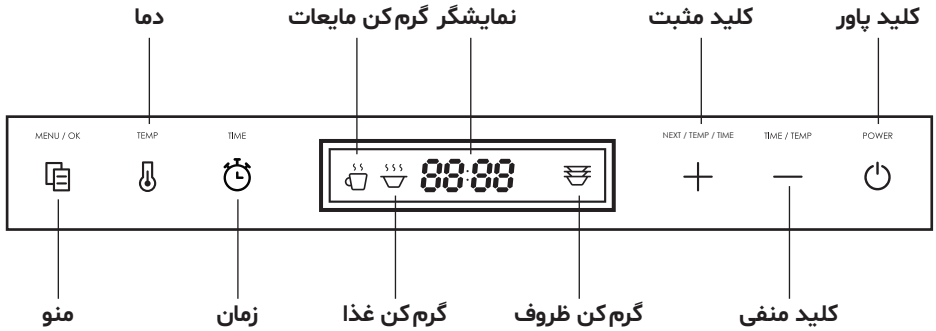



POWER : کلید روشن و خاموش کردن دستگاه

MENU / OK : کلید انتخاب و تایید برنامه‌ها

TEMP : کلید تنظیم دما

TIME : کلید تنظیم مدت زمان











NEXT / TIME / TEMP  — : کلید تنظیم درجه حرارت و زمان / انتخاب برنامه بعدی

 <sup>SS</sup>: علامت گرم نگه‌داشتن مایعات

 <sup>SSS</sup>: علامت گرم نگه‌داشتن غذا

: علامت گرم کردن بشقاب و ظروف

از این دستگاه می‌توانید به طور هم زمان برای گرم نگه‌داشتن غذا و گرم کردن ظروف استفاده نمائید، ولی غذا باید به طور صحیح پوشانده شود.



- ۱- ابتدا دستگاه را با استفاده از دکمه  روشن کرده و با لمس دکمه  وارد قسمت انتخاب برنامه شوید.
  - ۲- سپس با لمس دکمه  $+$  یکی از برنامه‌های دلخواه ( /  / ) را انتخاب کرده و با لمس مجدد دکمه  برنامه موردنظر را تایید کنید.
  - ۳- در این زمان، دما به صورت چشم‌گزن نمایان شده و با لمس دکمه‌های  $+$  و  $-$  دمای دلخواه را انتخاب کنید؛ با لمس مجدد دکمه  دمای انتخابی را تایید کنید.
  - ۴- در این مرحله 1H:00 نمایش داده می‌شود. جهت تنظیم ساعت (1H) از دکمه‌های  $+$  و  $-$  استفاده نمایید. سپس دکمه  را جهت تایید لمس می‌کنیم. در ادامه جهت تنظیم دقیقه (00) از دکمه‌های  $+$  و  $-$  استفاده کرده و سپس دکمه  را جهت تایید نهایی لمس کنید.
  - ۵- جهت راه‌اندازی فرایند گرمایش، درب کشو را ببندید.
- توجه:** در طول فعالیت دستگاه با بازکردن درب می‌توان پارامترهای جدیدی تنظیم نمود و با استفاده از دکمه‌های  $+$  و  $-$  می‌توان پارامترهای مورد نظر را انتخاب و با لمس دکمه‌های  $+$  و  $-$  می‌توان پارامترهای مورد نظر را تنظیم نمایید. در نهایت دکمه  را برای ذخیره تنظیمات فوق فشاردهید.
- پس از پایان زمان تنظیم شده و اتمام عملکرد، دستگاه صدای تک نت پخش می‌کند و پس از باز شدن درب، در صفحه نمایشگر عبارت End نمایش داده شده و دستگاه خاموش می‌شود و با باز شدن درب کشو، نوشته End حذف می‌شود.



### تنظیم دما

هر برنامه تنظیمات دمایی خاص خود را دارد. تنظیمات دمایی پیش فرض کارخانه در جدول زیر نمایش داده شده است. هر برنامه دارای ۵ سطح دمایی بوده و با لمس کردن دکمه‌های  $+$  و  $-$  می‌توان دمای مورد نظر را انتخاب نمود.

در مرحله بعدی استفاده از دستگاه، آخرین دمای انتخاب شده به صورت پیش فرض برروی صفحه نمایش ظاهر می‌گردد.

دما (درجه سانتی‌گراد)		
		
۴۰	۵۵	۵۵
۴۵	۶۰	۶۰
۵۰	۶۵	۶۵
۵۵	۷۰	۷۰
۶۰	۷۵	۷۵

## ظرفیت

- تعداد ظروف بستگی به اندازه وزن آن خواهد داشت. بیش از اندازه دستگاه را از ظروف پر نکنید.
- حداکثر وزن قابل تحمل کتو ۵ کیلوگرم می‌باشد.
- در وزن‌های کم، درب دستگاه به راحتی باز و بسته شده و ریل کشویی آن خراب نمی‌شود.

## جدول تنظیمات گرم نگه داشتن غذا

درجه حرارت	غذا به همراه ظرف درب دار	نوع غذا
۶۵	بله	استیک نیم بند
۷۵	بله	کراتین پخته شده
۷۵	بله	گوشت کباب شده
۷۵	بله	پای گوشت
۷۵	بله	گوشت سس اندود شده
۷۵	بله	سبزیجات به همراه سس
۷۵	بله	غذاهای ترکیبی
۷۵	بله	سیب زمینی و قارچ
۷۵	بله	بشقاب غذا
۷۵	بله	سیب زمینی پخته
۷۵	بله	سیب زمینی آب پز
۷۵	بله	آب گوشت
۶۵	خیر	گرم نگهداشتن نان
۶۵	خیر	گرم نگهداشتن رولت
۷۵	خیر	تکه‌های کوچک ماهی
۷۵	خیر	پیتزا
۷۵	خیر	اشترودل
۷۵	خیر	پنکیک / پنکیک سیب زمینی

## جدول خشک کردن میوه و سبزیجات

نوع ماده غذایی	دما (سانتی‌گراد)	زمان (ساعت)
<b>میوه‌جات</b>		
آلو	۴۵	۷ تا ۹
توت فرنگی	۵۰	۷ تا ۹
گلابی / هلو	۵۵	۸ تا ۱۰
به	۶۰	۸ تا ۱۰
موز / انبه / آناناس	۶۰	۷ تا ۹
آلبالو / شلیل	۶۰	۷ تا ۹
کیوی / پرتقال	۶۰	۸ تا ۱۰
زردآلو / سیب	۷۵	۸ تا ۱۰
<b>سبزیجات و صیفی‌جات</b>		
سبزیجات	۴۵	۷ تا ۱۰
گوچه	۵۵	۸ تا ۱۰
فلفل دلمه	۶۰	۸ تا ۱۰
لیمو	۶۰	۷ تا ۹
پیاز خلال	۷۵	۸ تا ۱۰

- با استفاده از راهنمای زیر ایرادات جزئی قابل برطرف کردن توسط مشتری می‌باشد و نیازی به تماس با خدمات پس از فروش آلتون سرویس نیست.
- هر گونه تعمیر یا سرویس لوازم برقی و الکتریکی باید توسط تکنسین‌های ماهر و آموزش دیده انجام شده و با استفاده از دستورالعمل‌ها و نکات ایمنی و شرایط محیطی و قوانین و مقررات مربوطه انجام پذیرد. در غیر اینصورت با خطرات جبران ناپذیر جانی مواجه خواهید شد.

مشکل	علت احتمالی به وجود آمدن مشکل	راه حل پیشنهادی
دستگاه روشن نمی‌شود	دو شاخه به طور صحیح به پریز متصل نشده و دستگاه روشن نشده است / فیوز اصلی پریده است	دو شاخه را به طور صحیح به پریز متصل کنید / فیوز اصلی را مجدد وصل کنید و دستگاه را دوباره روشن نمایید
غذا به اندازه کافی داغ نیست	برنامه مربوطه  انتخاب نشده است / درجه حرارت بسیار کم است / مسیر تهویه بسته است	برنامه صحیح را انتخاب کنید / درجه حرارت را زیاد کنید / اطمینان حاصل نمایید که مسیر تهویه بسته نباشد
غذا خیلی داغ است	درجه حرارت بسیار زیاد است	درجه حرارت را کم کنید
کاسه‌ها به اندازه کافی گرم نشده‌اند	برنامه مربوطه  انتخاب نشده است / درجه حرارت بسیار کم است / مسیر تهویه بسته شده است / تعداد زیادی ظرف برای گرم شدن داخل کشو قرار داده شده است	برنامه مناسب را انتخاب نمایید / درجه حرارت را زیاد کنید / اطمینان حاصل نمایید که مسیر تهویه بسته نشده باشد / تعداد ظروف کمتری داخل کشو قرار داده شود
هنگام کار کردن دستگاه سر و صدا از آن شنیده می‌شود	این صدا به دلیل کار کردن فن و توزیع یکنواخت گرما می‌باشد	مشکلی وجود ندارد و این صدا کاملاً طبیعی است

هنگامی که خطایی در دستگاه به وجود آید حروف Err روی نمایشگر مشاهده می‌شود. این علامت به معنی خرابی در سنسور دما، سیم رابط برد یا کلید تاج می‌باشد که همراه با ملودی تک نت ۳ ثانیه‌ای بوده و پس از نمایش این علامت در نمایشگر باید دستگاه توسط سرویس کار مجاز بررسی شود.



- هرگز خودتان اقدام به تعمیر دستگاه نکنید.
- همیشه قطعات یدکی اصلی را از خدمات پس از فروش آلتون تهیه نمایید.
- محصول در محل‌هایی که سیستم اتصال به زمین ندارد به کار گرفته نشود.
- به هنگام جای‌گذاری دستگاه از درب آن برای بلندکردن و هل دادن دستگاه استفاده نکنید.
- هنگامی که درب دستگاه باز است از اعمال فشار بر روی آن اجتناب کنید.
- تهویه مناسب برای نصب هم‌زمان فر و کشو گرم کن باید در نظر گرفته شود.
- ابعاد نصب و اندازه‌های دستگاه باید با یگدیگر تناسب داشته و فضای مورد نیاز در نظر گرفته شود.
- در تصویر زیر ابعاد کلی محصول و کابینت نشان داده شده است.
- سایزهای داده شده براساس میلی‌متر می‌باشد.

توجه: حداکثر توان محصول ۱۰۰۰ وات می‌باشد.

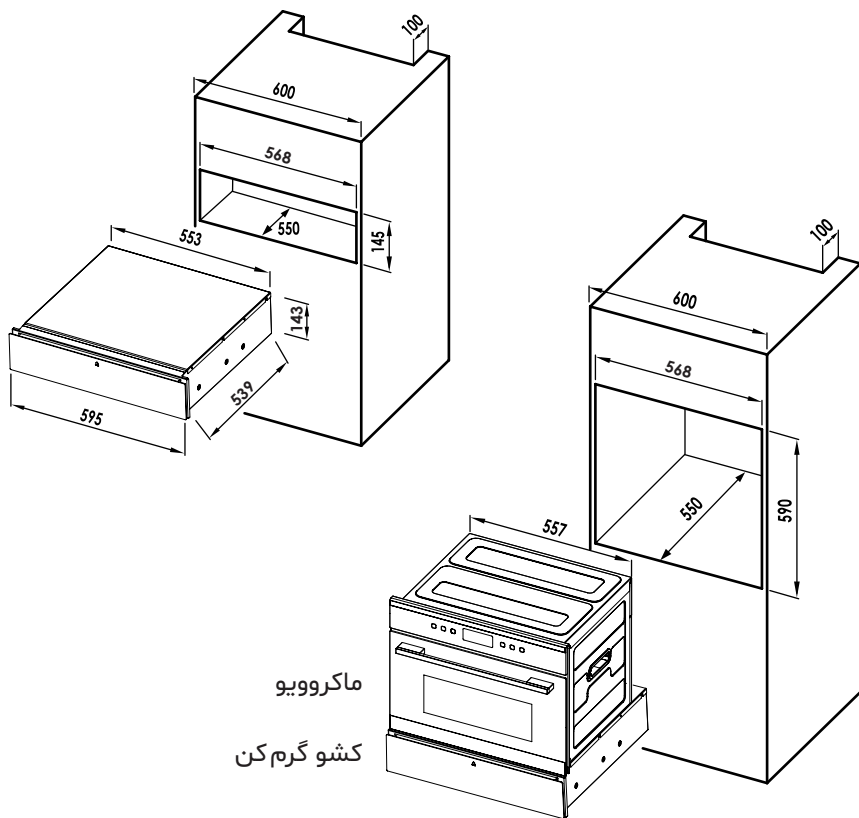

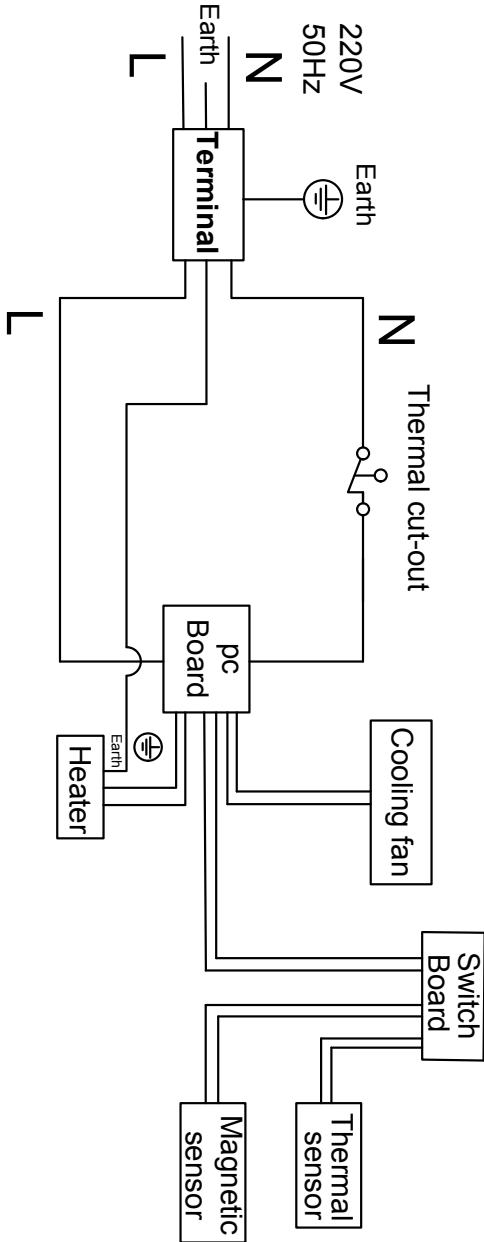



مشتری گرامی

لطفا جهت نصب و تعمیر محصول به یکی از روش‌های زیر اقدام فرمایید:

جهت نصب محصول  
ارسال پیام کوتاه حرف (N) و با شماره سریال محصول به سامانه ۱۰۰۰۰۹۲۷

جهت تعمیر محصول  
ارسال پیام کوتاه حرف (T) به سامانه ۱۰۰۰۰۹۲۷

جهت برقراری تماس  
۰۲۱-۷۱۳۹۶

مشتری گرامی در صورت نصب توسط افراد غیرمجاز محصول خارج از ضمانت بوده و شرکت هیچگونه مسئولیتی نخواهد داشت.

## مشتری گرامی

رضایت شما برای ما مهم است، لطفاً اگر از محصولات یا خدمات این شرکت رضایت ندارید به ما اعلام کنید تا آن را اصلاح نماییم.

ما به ارزش نظرات و دیدگاه‌های شما واقفیم، پیشاپیش از اینکه از طریق کانال‌های زیر انتقاد پیشنهاد یا شکایت خود را به ما منتقل می‌نمایید، سپاسگزاریم.

## راه‌های ارتباطی:

۱- شماره تماس خدمات: ۰۲۱-۷۱۳۹۶

۲- انتقادات و پیشنهادات: (داخلی ۲) ۰۲۱-۷۱۳۹۶

۳- ایمیل نصب و تعمیرات: [CIC@alton-home.com](mailto:CIC@alton-home.com)

۴- ایمیل شکایات: [CS@alton-home.com](mailto:CS@alton-home.com)

۵- شبکه‌های اجتماعی: ۰۹۹۲۱۵۶۳۲۶۵

((هدف ما جلب رضایت شماست))

### مشتری گرامی، لطفاً موارد ذیل را مطالعه و به دقت عمل نمایید.

خدمات مشتریان الباگاز، پشتیبان محصولات تولید شده در شرکت الباگاز ضمن تبریک و تشکر از حسن انتخاب شما به اطلاع می‌رساند:

۱- پس از خریداری و حمل محصول به محل مورد نظر، در نزدیکی محل نصب قرار داده و سپس با شماره تلفن مرکز تماس: ۰۲۱-۷۱۳۹۶ تماس حاصل فرمایید.

۲- نصب محصول پس از تماس مصرف‌کننده با مرکز تماس حداکثر تا ۲۴ ساعت کاری صورت می‌پذیرد.

۳- هزینه نصب و هزینه ایاب و ذهاب تکنسین رایگان می‌باشد.

۴- هزینه ایاب و ذهاب تکنسین در خارج از مناطق تحت پوشش به عهده مشتری می‌باشد و نحوه محاسبه هزینه به ازای هر کیلومتر مطابق با تعرفه مصوب شرکت می‌باشد.

۵- پس از اتمام دوره گارانتی و در دوره تعهد، قطعات تعویض و تعمیر شده ۶ ماه گارانتی می‌شود.

### شرایط ضمانت محصول:

۱- مدت زمان ضمانت از تاریخ نصب ۲۴ ماه می‌باشد.

(مشروط بر اینکه از تاریخ تولید محصول، بیش از ۵ سال سپری نشده باشد.)

۲- در صورت بروز ایراد حداکثر زمان مراجعه جهت برطرف نمودن آن ۴۸ ساعت کاری می‌باشد و در مواردی که رفع ایراد نیاز به قطعه داشته باشد مدت زمان ارائه خدمات ۷۲ ساعت کاری خواهد بود.

### مواردی که مشمول گارانتی نمی‌باشند:

۱- آسیب دیدگی بدنه

۲- شکستگی شیشه

۳- حوادث ناشی از حمل و نقل

۴- نوسانات برقی

۵- تغییر محصول به حالتی غیر از استاندارد تعیین شده در شرکت

**توجه:** ضمانت محصول مشروط به نصب و تعمیر توسط نمایندگان مجاز خدمات پس از فروش شرکت می‌باشد و در غیر این صورت خدمات مشتریان الباگاز در قبال تعهدات مندرج در ضمانت‌نامه هیچ مسئولیتی نخواهد داشت.