

# ALTOÑ



فن و هنر آشپزخانه

۳	خط مشی شرکت
۴	سخنی با مشتری
۵	دستورالعمل‌های مهم ایمنی
۷	هشدارها و نکات ایمنی
۱۲	معرفی اجزای دستگاه
۱۳	نکات مهم کاربردی
۱۴	کنترل پنل سری Mi500 / Mi 530
۲۶	کنترل پنل سری MR500T / Mi500T / Mi 550T / Mi504T
۳۸	کنترل پنل سری Mi540
۵۰	کنترل پنل سری Mi600
۶۲	نکات نصب و تعمیر
۶۳	نمودار شماتیک دستگاه
۶۴	خدمات پس از فروش
۶۶	انتقادات / پیشنهادات
۶۷	شرایط نصب و گارانتی
۶۹	کارت گارانتی

شرکت الباگاز با ماموریت تولید انواع محصولات گازسوز خانگی شامل اجاق گازهای رومیزی و مبله، فرتوکار، هود آشپزخانه، سینک و ماکروویو در سال ۱۳۸۲ با پشتوانه تجربه بیست ساله شرکت عادل گاز و بهره‌گیری از تکنولوژی روز دنیا پا به عرصه تولید ملی گذاشت.

ما بر این باوریم که مشتری مداری، تولید و عرضه محصولات متنوع و با کیفیت، ارائه خدمات پس از فروش منحصر به فرد، تحقق ارتباط برنده-برنده در زنجیره تامین، خلق ارزش برای ذینفعان، رشد و توسعه منابع انسانی و حفظ سلامت و شادابی آنان، ما را در دستیابی به شرکتی سرآمد و پیشرو در حوزه لوازم خانگی و تبدیل شدن به انتخاب اول مصرف کنندگان ایرانی یاری می‌رساند.

لذا جهت تحقق ارزش‌ها و چشم‌انداز فوق، اهداف کلان ذیل به عنوان سر لوحه امور شرکت الباگاز مدنظر قرار می‌گیرد:

- افزایش رضایت مشتریان و سایر طرف‌های ذینفع
- توسعه سبد محصولی
- نگهداشت منابع انسانی سازمان
- توسعه سهم بازار
- کاهش هزینه‌ها و افزایش سودآوری شرکت
- توانمندی سازی منابع انسانی به عنوان ارزشمندترین سرمایه
- حفظ محیط کاری ایمن و سالم برای کارکنان و ذینفعان
- تقویت قدرت برند

به همین منظور و جهت حرکت در چارچوب سیاست های فوق، استقرار، نگهداری و بهبود مستمر سیستم مدیریت کیفیت مطابق با الزامات استاندارد ISO 9001:2015 و نظام آراستگی 5S در شرکت الباگاز مدنظر قرار گرفته است.

لذا با استعانت از درگاه خداوند متعال و ضمن اعلام تعهد به بهبود مستمر سیستم مدیریت کیفیت و تبعیت از قوانین ملی و بین المللی و سایر الزامات مرتبط به فعالیت‌های شرکت از کلیه اعضای خانواده الباگاز همفکری و همدلی در راستای نیل به مقاصد این خط مشی را خواستارم.

افشین شعبانی - مدیرعامل

مشتری گرامی  
با سلام

دقت در انتخاب و حسن سلیقه شما را در استفاده از محصولات شرکت الباکاز تبریک می‌گوییم. به شما اطمینان می‌دهیم در فرایند طراحی و تولید این محصول، ارتقاء سطح کیفی محصول و رضایت مشتریان خود را به عنوان اولین و مهم‌ترین هدف انتخاب کرده ایم و در این راستا از خلاقیت و تجربه متخصصین، کارشناسان و مهندسین کارآزموده و به روزترین فناوری استفاده شده است. هدف تمام این فعالیت‌ها، تولید محصولی با کیفیت مناسب و جلب رضایت شما مشتریان ارجمند می‌باشد.

برای ایمنی بیش‌تر توصیه می‌کنیم که قبل از نصب، راه اندازی و استفاده از دستگاه، دستورالعمل‌ها و توصیه‌های ذکر شده در این دفترچه را به دقت مطالعه نموده و از آن‌ها پیروی نمایید.

با توفیق روزافزون  
شرکت الباکاز

## دستورالعمل‌های مهم ایمنی با دقت بخوانید و آن را برای مراجعات بعدی نگهداری کنید

**هشدار:** در صورت خرابی درب یا درزبندی‌های آن، تا زمان تعمیر فر بوسیله تعمیرکار مجرب از استفاده آن خودداری کنید.

**هشدار:** در صورتی که برای تعمیر یا سرویس کردن فر نیاز به برداشتن پوشش‌هایی باشد که درجه حفاظت در برابر امواج ریز موج را تأمین می‌کنند، این کار به جز برای تعمیرکاران مجاز، برای سایر افراد خطرناک است. **هشدار:** مایعات و سایر مواد غذایی نباید در ظروفی که کاملاً بسته می‌شوند گرم شوند، زیرا امکان انفجار وجود دارد.

این وسیله برای استفاده خانگی و موارد زیر کاربرد دارد:

- \* آشپزخانه مخصوص کارکنان در فروشگاه‌ها، اداره‌ها و دیگر محیط‌های کاری؛
- \* خانه‌های مزارع؛
- \* استفاده مشتریان در هتل‌ها، متل‌ها و سایر محیط‌های مسکونی؛
- \* مهمان‌پذیرهایی که امکانات آن در حد محل خواب و صرف صبحانه است.

- حداقل ارتفاع آزاد مورد نیاز در بالای سطح فوقانی فر ریز موج، ۱ سانتی‌متر است.
- تنها از ظروفی که جهت استفاده در فر ریز موج مناسب هستند استفاده کنید.
- هنگامی که مواد غذایی داخل ظروف پلاستیکی یا کاغذی در فر قرار گرفته و گرم می‌شوند به علت امکان جرقه زدن، مراقبت چشمی از مواد غذایی و ظرف در حین پخت ضروری است.
- فر ریز موج برای گرم کردن غذا و نوشیدنی‌ها در نظر گرفته شده است. خشک کردن غذا یا لباس و گرم کردن تشک‌های گرم‌کننده، کفش‌های راحتی، اسفنج‌ها، لباس‌های مرطوب و سایر موارد مشابه ممکن است باعث ایجاد خطر احتراق یا آتش سوزی شود.
- در صورت مشاهده دود، وسیله را خاموش کرده و دوشاخه را از برق کشیده و تا زمان خاموش شدن شعله‌ها درب را بسته نگه‌دارید.
- هنگام گرم‌کردن نوشیدنی‌ها توسط فر ریز موج چون امکان سرریز با یک تاخیر کوتاه پس از جوش آمدن وجود دارد، از این رو باید هنگام بیرون آوردن ظرف دقت شود.
- هنگام گرم کردن غذا در ظروف پلاستیکی یا کاغذی به علت امکان شعله‌ور شدن ظرف، مراقب کارکرد فر باشید.
- محتویات درون ظروف غذا و بطری‌های شیر کودکان باید پیش از استفاده تکان داده شود و جهت جلوگیری از هرگونه سوختگی در کودکان، دمای آن پیش از استفاده کنترل شود.

- تخم‌مرغ‌های با پوست و تخم‌مرغ‌های آب‌پز شده نباید در داخل فر ریز موج حرارت‌داده شوند، زیرا حتی پس از اتمام گرما دهی فر ریز موج امکان انفجار در آن‌ها وجود دارد.
- به منظور جلوگیری از گرمای بیش از حد، محصول نباید در پشت درب‌های تزئینی نصب شود.
- بهتر است فر به طور منظم تمیزشده و موادغذایی باقی‌مانده در آن خارج شود.
- سهل‌انگاری در تمیز نگه‌داشتن فر می‌تواند باعث خراب‌شدن سطح داخلی آن شود و تاثیر نامطلوبی در عمر فر بگذارد، همچنین ممکن است باعث ایجاد شرایط خطرناک گردد.
- تنها پرپاهای دمایی توصیه شده برای این فر ریز موج استفاده شود. (مخصوص سرویس‌کارها)
- این وسیله برای استفاده توسط افراد (از جمله کودکان) با ناتوانی فیزیکی، حسی یا عقلی، یا افراد بی تجربه و ناآگاه نیست، مگر اینکه با حضور سرپرست مسئول در قبال ایمنی آن‌ها و با نظارت یا دادن دستورالعمل استفاده از وسیله باشد.
- کودکان باید سرپرستی و نظارت شوند تا اطمینان حاصل شود که با وسایل بازی نمی‌کنند.

این وسیله علاوه بر اتصال زمین حفاظتی به اتصال زمین عملیاتی نیز مجهز می‌باشد.

- فر ریزموج در محلهایی که سیستم اتصال زمین وجود ندارد به کار گرفته نشود.
- اگر کابل یا بند تغذیه صدمه ببیند، برای جلوگیری از خطر باید توسط سازنده یا تعمیرکار مجاز یا شخص دارای صلاحیت مشابه تعویض شود.
- دوشاخه محصول بایستی پس از نصب در دسترس باشد در غیر این صورت کلید قطع تمام قطب بر سر راه فاز و نول در نظر گرفته شود.

**در طول استفاده، محصول داغ می‌شود؛ لذا باید از تماس با المنت‌های گرمای درون فر پرهیز شود.**

**هشدار: ممکن است قسمت‌های در دسترس در طول استفاده داغ شوند.**

**کودکان باید از این وسایل دور نگاه‌داشته شوند.**

از تمیزکننده‌های ساینده زبر یا وسایل خراشنده تیز فلزی به دلیل این که این اشیاء می‌توانند بر روی سطح خراش ایجاد کنند و منجر به شکسته‌شدن شیشه شوند، جهت تمیزکردن در شیشه‌ای فر یا درپوش‌های دارای ولولای شیشه‌ای اجاق‌های گرمای صفحه‌ای استفاده نکنید.

- هیچ‌گاه از بخارشو برای تمیزکردن دستگاه استفاده نکنید.

**هشدار: مطمئن شوید وسیله قبل از تعویض لامپ جهت جلوگیری از خطرات احتمالی برق گرفتگی خاموش شود.**

- این دستگاه برای انجام عملیات های پخت و پز ساخته شده و هرگونه استفاده غیر از این مورد مناسب دستگاه نیست.
- تولید کننده مسئولیتی در قبال استفاده، غیر از موارد مشخص شده نخواهد داشت.
- هنگامی که درب باز است، روی آن ننشینید و شیء سنگین روی آن قرار ندهید.
- پیش از هرگونه استفاده از دستگاه باید تمامی پلاستیک های محافظ داخل و خارج دستگاه برچسب ها، دفترچه راهنما، اسفنج و کارت و ... از داخل ماکروویو برداشته شود.
- ملزومات زیان آور بسته بندی از جمله کیسه پلاستیکی، یونولیت، کارت و ... را دور از دسترس کودکان قرار دهید.
- اشیاء جذاب برای کودکان را در بالای کابینت مایکروویو قرار ندهید چرا که امکان بالا رفتن کودکان از مایکروویو، برای دسترسی به آن ها و آسیب دیدن وجود دارد.
- مراقب باشید که اشیاء مانع بسته شدن درب مایکروویو نگردد.
- داخل دستگاه در هنگام استفاده از المنت های گرمازا بسیار داغ است، برای انجام هر کاری می بایست از دستکش عایق مناسب استفاده شود.
- گرم کردن انواع کنسرو داخل فر ریز موج ممنوع است، زیرا به هنگام گرم کردن فشار زیادی در داخل قوطی ایجاد می شود که ممکن است منجر به منفجر شدن آن شود.
- درپوش های مخصوص (پلاستیکی یا لاستیکی) مانع از خشک شدن غذا می شود و استفاده از این درب ها، حین پخت مواد غذایی مانند ماهی اهمیت بیشتری دارد.
- از آنجا که نحوه پخت در فر ریز موج به گونه ای است که باعث بخار شدن رطوبت مواد غذایی می شود، در حین پخت همیشه توجه شود که رطوبت کافی وجود داشته باشد.
- قبل از روشن کردن اطمینان حاصل شود که درب محصول کاملا بسته است.
- در هنگام پخت غذاهای دارای چربی یا روغن، دستگاه را بدون نظارت رها نکنید، زیرا چربی و روغن امکان مشتعل شدن را دارند.
- نصب دستگاه بایستی توسط متخصصین مجاز خدمات پس از فروش شرکت الباگاز صورت پذیرد. در صورت نصب دستگاه توسط سرویسکاران غیر مجاز، محصول شامل گارانتی نخواهد شد.
- بلافاصله پس از نصب، دستگاه را مطابق با دستورات ارائه شده در این دفترچه تست نمایید. اگر دستگاه با مشکلی مواجه شد آن را از مدار برق جدا نموده و با مرکز خدمات مشتریان تماس بگیرید.
- این دستگاه برای استفاده های خانگی در نظر گرفته شده است، هرگز از این دستگاه برای گرم کردن اتاق استفاده نکنید.
- دستگاه را در معرض عوامل محیطی مانند باران، نور خورشید و ... قرار ندهید.
- جهت نصب، حداقل فاصله کف دستگاه از سطح زمین باید ۸۵ سانتی متر باشد.

- ولتاژ مصرفی دستگاه ۲۲۰ ولت و فرکانس ۵۰ هرتز می باشد.
- کابل برق مصرفی ماکروویو (فر ریز موج) ۳×۱/۵ میلیمتر مربع می باشد.
- اطمینان حاصل فرمایید که فیوز برق آشپزخانه از ظرفیت کافی (۲۵ آمپر) برخوردار باشد.
- حداقل مقاومت حرارتی سیم و دوشاخه باید ۹۰ درجه سانتیگراد باشد.
- هرگز از ترانسفورماتور کاهنده یا افزایشنده، آداپتور و یا اتصالات دیگر استفاده نکنید، زیرا منجر به افزایش گرما و یا سوختگی دستگاه می شود.
- برای ایمنی بیشتر جهت اتصال کابل به برق، از رابط چند پریزه (سه راهی) استفاده نشود؛ در صورت استفاده از اتصالاتی مانند سه راهی، دقت نمایید حداقل جریان حک شده روی آن باید ۱۰ آمپر باشد.
- برچسب مشخصات دستگاه را مخدوش و یا از دستگاه جدا نکنید.
- کابل برق هرگز نباید با سطوح داغ، با حرارتی بیش از ۷۵ درجه سانتیگراد تماس داشته باشد.
- هرگز با کشیدن کابل تغذیه، دوشاخه را از پریز جدا نکنید.
- نصب نادرست این وسیله، احتمال صدمه و خسارات را در پی خواهد داشت که سازنده هیچ گونه مسئولیتی در قبال صدمه یا خسارت ناشی از نصب نادرست به عهده نخواهد داشت.
- مکانی که در آن مایکروویو نصب شده باید دارای تهویه مناسب باشد تا بخوبی گرما و رطوبت تولید شده خارج شود.
- همیشه در هنگام کارکرد دستگاه سینی شیشه ای را در جای خود قرار دهید.
- هنگامی که دستگاه خالی است از آن استفاده نکنید، این کار می تواند به دستگاه آسیب بزند.
- از محفظه دستگاه برای انبار کردن موادی مانند کاغذ، کتاب، مواد غذایی و... استفاده نفرمایید.
- هنگام استفاده از مواد غذایی که با لایه بیرونی یا با پوست محافظت می شوند (مانند گوجه، تخم مرغ، سیب زمینی، جگر مرغ و...) حتماً با وسیله ای مانند چنگال یا چاقو، درون آن حفره ای ایجاد کنید و بدون این کار ماده غذایی را در دستگاه قرار نداده و استفاده نکنید.
- هیچ گاه اشیاء آهنی نوک تیز را به داخل شیار و یا درزهای دستگاه وارد نکنید.
- در هیچ حالتی متعلقات دستگاه را از جایشان برندارید (پایه ها، اتصالات، پیچ ها و غیره)
- مواد غذایی را به صورت مستقیم و بدون واسطه روی سینی شیشه ای قرار ندهید، بلکه آن ها را درون ظرف مناسب و سپس روی سینی شیشه ای قرار دهید.
- در هنگام کارکرد دستگاه مایکروویو، از نزدیک شدن به آن خودداری نموده و حداقل فاصله یک متر از دستگاه را رعایت فرمایید.
- از روشن کردن آپشن های مایکروویو (اشعه) بدون مواد غذایی و یا با ظروف فلزی (شلف) اکیداً خودداری فرمائید. این کار ممکن است به دستگاه آسیب برساند.

**تذکر: ظروفی که نباید در داخل دستگاه استفاده شوند:**

- هرگونه ظرف فلزی شامل قاشق، چنگال، لیوان، بشقاب، قابلمه و هرگونه ظرفی با دستگیره فلزی؛
- وسیله ای که با فلز تزئین شده است (مانند ظروف چینی با لبه های طلائی)؛
- نخ های بسته بندی کاغذی یا پلاستیکی؛
- از ظروف ملامین استفاده نکنید، زیرا مواد تشکیل دهنده آن ها انرژی را جذب خود می کند. این کار ممکن است باعث ترک خوردن و سیاه شدن ظروف و کاهش سرعت پخت و پز شود؛
- از ظروف لعاب دار استفاده نکنید زیرا لعاب به دستگاه آسیب وارد می کند.
- ظروف پیشنهادی برای استفاده داخل دستگاه ماکروویو شامل انواع شیشه، سرامیک، چینی، آرکوپال می باشد.
- از این دستگاه برای سرخ کردن مواد غذایی استفاده نکنید.
- همیشه دمای مایع یا غذایی که گرم کرده اید را امتحان کنید. هرگز مواد غذایی را مستقیماً از درون مایکروویو برداشته و مصرف نکنید، بلکه قبل از مصرف چند دقیقه صبر کنید و یا ظرف را به آرامی تکان دهید تا گرما پخش شود.
- مواد غذایی که حاوی چربی و آب هستند باید پس از خاموش کردن دستگاه ۳۰ الی ۶۰ ثانیه در حالت خود باقی بمانند؛ این کار به این علت انجام می شود که به مایع فرصت کافی بدهید تا از جوشیدن آن خارج از دستگاه جلوگیری شود.
- به هنگام پخت و پز یا گرم کردن توجه داشته باشید که بعضی از قسمت های موادی که رطوبت یا چربی دارند سریعتر گرم می شوند (مانند مربا، پودینگ، گوشت و...)
- هنگام گرم کردن موادی که چربی یا شکر بالایی دارند از ظروف پلاستیکی استفاده نکنید.
- ظروف مواد غذایی به دلیل گرمای انتقالی از مواد غذایی ممکن است داغ شوند؛ برای حرکت دادن ظروف، از دستگیره و یا دستکش استفاده نمایید.
- قبل از اینکه دستگاه را به شبکه برق وصل کنید، اطلاعات روی دستگاه را با اطلاعات شبکه برق تطابق دهید.
- قبل از انجام هرگونه عملیات نصب یا تعمیر و نظافت مطمئن شوید که دستگاه به پریرز برق وصل نیست.
- اگر کابل برق آسیب دید، با خدمات پس از فروش شرکت آلتون تماس بگیرید تا سیم برق را تعویض نمایند.
- پس از نصب، بازرسی مختصری را طبق دستورالعمل ها انجام دهید. اگر دستگاه کار نکرد دستگاه را از برق جدا کنید و با مرکز خدمات پس از فروش شرکت آلتون تماس بگیرید.
- هیچگاه در نزدیکی دستگاه در حال کار و یا داغ، از اسپری های مایعات شوینده، پاک کننده، معطر و... استفاده ننمایید.
- هنگامی که دستگاه در حال کار کردن و یا داغ است، تا زمانی که کاملاً سرد نشده از ریختن آب بر روی سینی شیشه ای خودداری کنید، چرا که بخار ایجاد شده می تواند به دستگاه آسیب برساند.

### تمیز کردن داخل دستگاه

- قبل از تمیز کردن دستگاه، آن را خاموش کرده و از برق جدا کنید.
- سطوح شیشه ای و استیل جهت نگه داری در شرایط مناسب، می بایست پس از هر بار استفاده و بعد از خنک شدن دستگاه، با اسفنج نمدار و مواد شوینده معمولی و یا با دستمال نمدار پاک شود.
- برای نگهداری هرچه بهتر دستگاه پس از هر استفاده، داخل کابین را بعد از سرد شدن تمیز کنید.
- تمام بخش های جدا شدنی را از دستگاه بیرون آورید.
- محلول شوینده را بر روی پارچه نمدار ریخته و روی سطوح بکشید سپس با پارچه ای لطیف یا نانو خشک کنید.

### نگهداری از دستگاه

- برای جلوگیری از آسیب دیدن اجزای داخلی دستگاه، با گذاشتن درپوش روی ظروف، از نفوذ آب و بخارات به داخل دریچه های تهویه هوا جلوگیری کنید.
- اجازه ندهید صفحه کنترل دستگاه خیس شود. از پارچه لطیف نمدار استفاده کنید و از مواد شوینده، زبر و اسپری ها بر روی صفحه کنترل استفاده نکنید.
- اگر داخل یا خارج درب محصول بخار گرفت، با پارچه ای لطیف آن را تمیز کنید. این شرایط ممکن است هنگامی که دستگاه در شرایطی با رطوبت بالا کار می کند به وجود آید و ارتباطی با خرابی دستگاه ندارد.
- هر چند وقت یک بار سینی شیشه ای را بیرون آورید و در آب گرم و کف آلود یا در ظرفشویی بشویید.
- بوهای نامطبوع را با استفاده از مخلوط یک لیوان آب، آب لیمو ترش و پوست لیمو در یک کاسه مناسب با فضای محفظه مایکروویو از بین ببرید؛ به این صورت که مخلوط را در مایکروویو قرار دهید و آن را ۱۰ دقیقه روشن کنید، سپس با یک پارچه لطیف درون دستگاه را خشک و تمیز نمایید.
- اگر لامپ داخل محفظه نیاز به تعمیر یا تعویض داشت، لطفاً با واحد خدمات پس از فروش شرکت التون تماس بگیرید.

### اختلال رادیویی

- این محصول می تواند در رادیو، تلویزیون و یا هر دستگاه مشابه اختلال ایجاد کند. اگر اختلال پیش آمد، احتمال دارد با دور کردن محصول از رادیو، تلویزیون یا هر دستگاه دیگر این امر کاهش پیدا کرده یا برطرف گردد. در غیر این صورت با خدمات پس از فروش شرکت التون تماس بگیرید.

### وظایف زیست محیطی

بر اساس مقررات کاهش استفاده از مواد خطرناک در وسایل الکتریکی، الکترونیکی و همچنین دور ریختن پسماندها، علامت سطل زباله که روی آن ضربدر زده شده است  نشان می‌دهد که در پایان طول عمر دستگاه باید جدا از پسماندهای دیگر دور ریخته شود. بنابراین مصرف کننده باید محصولی که به پایان عمر خود رسیده است را به محل مناسب جمع آوری پسماندهای الکتریکی و الکترونیکی ارسال نماید. اگر پسماندهای محصول از کار افتاده به منظور بازیافت، پردازش و دور ریختن به اندازه کافی تفکیک شوند، از اثرات منفی احتمالی بر محیط زیست و سلامتی انسان‌ها جلوگیری شده و باعث می‌شود بازیافت مواد تشکیل دهنده محصول بهتر انجام شود.

### مسئولیت محیط زیستی شما

بسته بندی این محصول با مواد غیر آلاینده ساخته شده که سازگار با محیط زیست و بازیافت پذیر می‌باشد. شما می‌توانید آدرس مراکز جمع آوری، بازیافت و دور ریختن را از فروشنده یا از سازمان‌های مرتبط درخواست کنید. لطفاً با دور ریختن صحیح بسته بندی به حفظ محیط زیست کمک کنید.





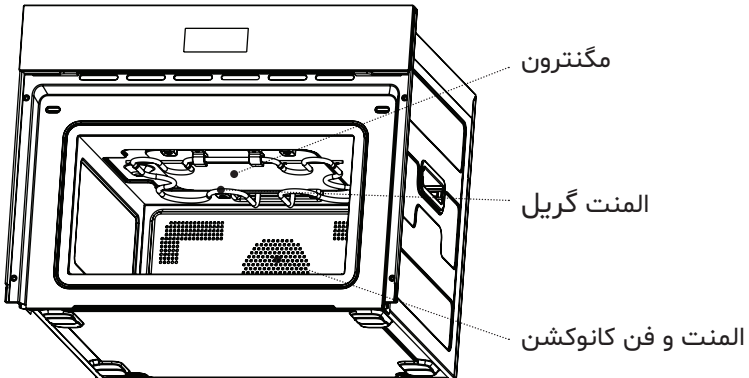
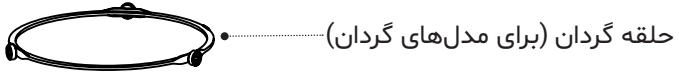
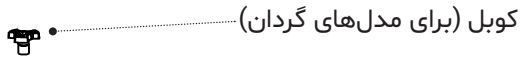
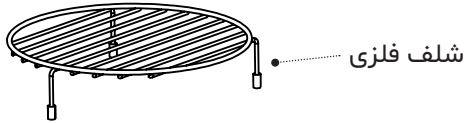
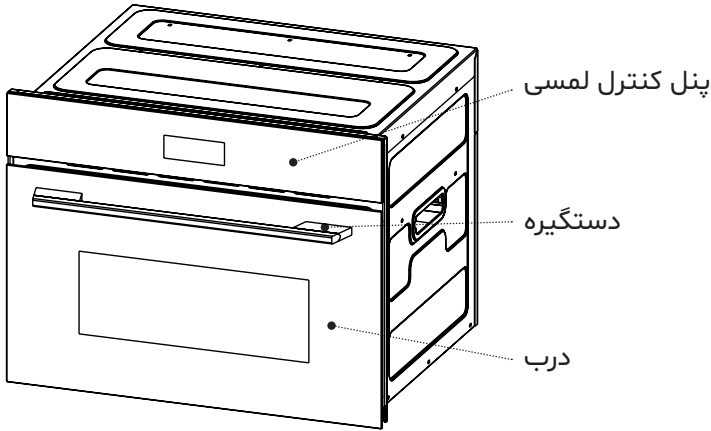

### قبل از استفاده از دستگاه



- هرگونه برچسب (به جز بخش مشخصات فنی) را از سینی یا هرگونه اجزای پخت و پز جدا کنید.
- قبل از اینکه از دستگاه برای اولین بار استفاده کنید، تمام لوازم جانبی را جدا کرده و طبق دستورالعمل‌های بخش تمیز کردن و نگهداری آن‌ها را بشویید.
- دستگاه را در وضعیتی که محفظه آن خالی است، در حالت برنامه ترکیبی C۲ (ترکیب گریل و کانوکشن) به مدت ۱ ساعت روشن کنید، تا اگر در مرحله تولید چربی در محفظه مانده است از بین برود؛ زیرا می‌تواند بوی ناخوشایندی برای غذا ایجاد کند.
- هنگامی که قصد استفاده از دستگاه را دارید، اطمینان حاصل کنید حداقل به فاصله ۵ سانتی متر دور تا دور آن با اشیاء دیگر احاطه نشده باشد.



## نکات مهم کاربردی

### این موارد در خصوص تمامی مدل‌های مایکروویو یکسان است با دقت بخوانید و آن را برای مراجعات بعدی نگهداری کنید

- در صورتی که به هر عنوان و در هر حالت، درب مایکروویو در حین اجرای برنامه باز شود و یا با لمس کلید  یا  برنامه متوقف شود، آیکن  و  روی نمایشگر روشن شده، آیکن  چشمک زن شده و زمان ثابت می‌گردد. با بسته شدن درب و لمس مجدد کلید  یا  دستگاه راه اندازی شده و نمایشگر شمارش معکوس را به همراه عملکرد مربوطه نشان می‌دهد.

- در صورتی که درب مایکروویو بسته باشد، برنامه ای در حال تنظیم باشد و بخواهیم برنامه ای را تغییر دهیم و یا از برنامه خارج شویم، می‌توانیم با لمس ۳ ثانیه ای کلید  یا  برنامه ها را Reset کرده و در این هنگام ساعت دستگاه روی نمایشگر مشاهده می‌شود.

- پس از اتمام پخت، تا یک دقیقه فن خنک کننده فعال بوده و سپس خاموش می‌شود.  
- پس از اتمام زمان، کلمه **END** در نمایشگر به صورت چشمک زن و تا زمانی که درب دستگاه باز شود نمایش داده می‌شود.

- در صورتی که درب دستگاه باز نشود هر ۳۰ ثانیه نت یک ثانیه ای پخش شده و این عمل تا ۳ دقیقه تکرار می‌گردد تا زمانی که درب دستگاه باز شده و برنامه پایان پذیرد. پس از آن در نمایشگر ساعت نمایش داده می‌شود.

**نکته:** در تمام مایکروویوهای مدل سینی ثابت در تمامی برنامه‌های پخت (مایکرو، گریل، کانوکشن، یخزدایی، برنامه های پخت اتوماتیک و...) هنگامی که زمان پخت تنظیمی از ۳ دقیقه بیشتر باشد، وقتی زمان به نصف زمان تنظیمی اولیه رسید، در نمایشگر علامت  و  چشمک زن شده، زمان معکوس نیز متوقف شده و آیکن  در نمایشگر روشن می‌شود. کاربر بایستی مواد غذایی را پشت و رو کند و سپس درب را بسته و کلید  را لمس نماید و دستگاه ادامه پخت را انجام دهد. در صورتی که درب باز نشود و یا کلیدی لمس نشود پس از ۶۰ ثانیه دستگاه مجدد فعال شده تا زمان معکوس پایان پذیرد.

**نکته:** در مایکروویو مدل سینی گردان، سینی شیشه‌ای به وسیله یک عد موتور گردان به حرکت در می‌آید این سینی گردان از ابتدای تمامی برنامه‌های پخت غذایی به حالت چرخش در می‌آید.

**تذکر:** از قرار دادن ظروف فلزی داخل مایکروویو جداً خودداری کرده و فقط از ظروف شیشه ای استفاده نمایید.

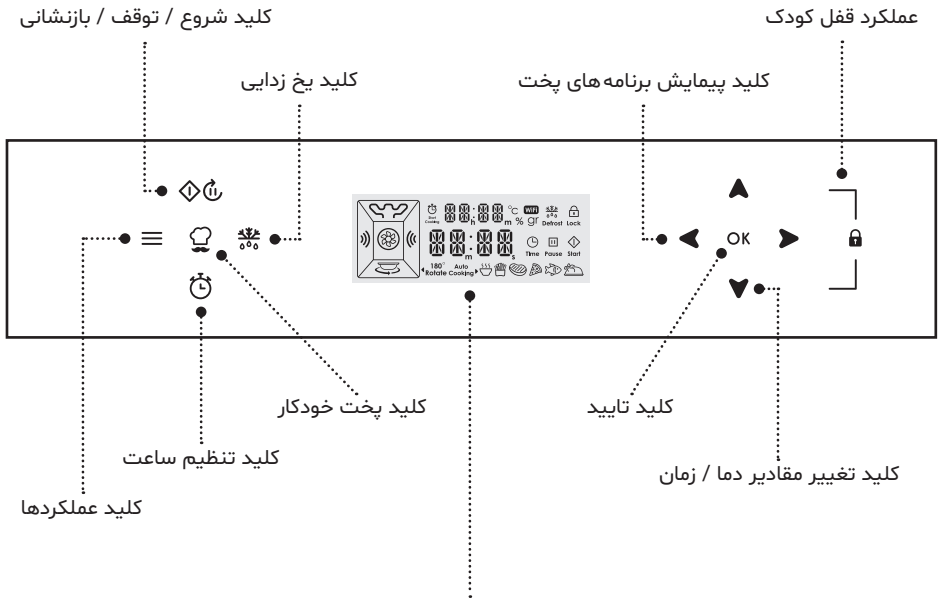

علائم صفحه نمایش

علائم سمت چپ نمایشگر

- نشانگر دما / زمان / وزن
- المنت گریل
- امواج مگنترون
- کانوکشن
- ۱۸۰ درجه چرخاندن ظرف

علائم پخت خودکار





- گرم کردن غذا
- پختن سیب زمینی
- پختن گوشت
- پختن پیتزا
- پختن ماهی
- پختن مرغ



علائم سمت راست نمایشگر

- Start: شروع
- Pause: توقف
- Time: تنظیم زمان
- Lock: قفل کودک
- Defrost: یخ زدایی
- Start Cooking: تاخیر در پخت
- gF وزن غذا
- °C درجه دما (سانتی‌گراد)
- % توان مگنترون
- WiFi اتصال وای فای

## تنظیم ساعت دستگاه







برای تنظیم ساعت دستگاه، زمانیکه دستگاه در حالت آماده به کار می باشد با لمس ۳ ثانیه ای کلید  در نمایشگر آیکن  روشن شده، دو عدد ساعت **12:00** چشمک زن می شود و با لمس کلیدهای  و  عدد از ۰ تا ۲۳ تغییر می کند.

در صورتی که تا ۵ ثانیه کلیدی لمس نشود، یا با لمس مجدد کلید **OK** تغییرات ذخیره شده، دو عدد سمت راست (دقیقه) چشمک زن می شود و با لمس کلیدهای  و  عدد دقیقه از ۰۰ تا ۵۹ تغییر می کند. در صورتی که تا ۵ ثانیه کلیدی لمس نشود، یا با لمس مجدد کلید **OK** تغییرات ذخیره شده و آیکن  از نمایشگر خاموش شود.

**نکته:** در صورتی که کلیدهای  و  به مدت ۳ ثانیه ممتد لمس شود تغییر اعداد با سرعت بیشتر و بدون صدای نت انجام می گیرد.

## قطع و وصل صدای دستگاه



جهت قطع صدای عملکردها، هنگامی که دستگاه در حالت آماده به کار و غیرفعال می باشد با لمس ۳ ثانیه کلیدهای  و  با شنیدن تک نت، صدا قطع و بر روی قسمت بالایی نمایشگر کلمه **BEEP** بصورت ثابت و بر روی قسمت پایینی نمایشگر **OFF** بصورت چشمک زن به مدت ۳ ثانیه نمایش داده می شود. جهت وصل صدای عملکردها، با لمس ۳ ثانیه ای مجدد کلیدهای  و  با صدای تک نت بر روی قسمت بالایی نمایشگر کلمه **BEEP** به صورت ثابت و بر روی قسمت پایینی نمایشگر کلمه **ON** نمایش داده شده و سپس ساعت در وسط نمایشگر ظاهر می شود.

**نکته:** به صورت پیش فرض صدای دستگاه **ON** (فعال) می باشد.



## استفاده سریع ۳۰ ثانیه ای با حداکثر توان امواج مایکرو

زمانی که دستگاه در حال آماده به کار می باشد و درب بسته است، با لمس کلید  دستگاه با توان **P100%** و مدت زمان **00:30** ثانیه شروع به کار می کند.





- سپس زمان معکوس روی نمایشگر نمایان شده، پنجره کناری روشن شده و حالت مایکرو  را نمایش می دهد.  
پس از اتمام زمان پخت، همزمان با پخش نت ۳ ثانیه ای، کلمه **END** در نمایشگر به صورت چشمک زن و تا زمانی که درب دستگاه باز شود نمایش داده می شود.

- در صورتی که درب دستگاه باز نشود هر ۳۰ ثانیه نت یک ثانیه ای پخش شده و این عمل تا ۳ دقیقه تکرار می گردد تا زمانی که درب دستگاه باز شده و برنامه پایان پذیرد.

پس از آن در نمایشگر ساعت نمایش داده می شود.

**نکته:** با هر بار لمس یکی از کلیدهای  یا  زمان اضافه شده یا کاهش می یابد؛ (حتی در زمان پخت) و پس از تنظیم زمان دلخواه با لمس کلید **OK** زمان نهایی شده و دستگاه بر اساس آن تنظیم می گردد.  
پس از تنظیم زمان، در صورتی که کلید **OK** لمس نشود، پس از ۵ ثانیه مجدد زمان قبلی نمایش داده شده و تنظیمات جدید اعمال نمی شود.

## استفاده سریع با زمان متغیر و حداکثر توان امواج مایکرو

زمانی که دستگاه در حال آماده به کار می باشد و درب بسته است با لمس کلید  پنجره حالت مایکرو روشن شده، آیکون  روشن شده و زمان در نمایشگر چشمک زن می شود و عدد **00:10** ثانیه نمایش داده می شود که با کلیدهای  و  افزایش و یا کاهش می یابد و پس از تنظیم زمان با لمس کلید  دستگاه با توان **P100%** و شمارش معکوس تنظیم شده شروع به کار می کند.

## تنظیم شروع پخت با زمان تاخیر



این گزینه به شما این امکان را می‌دهد که دستگاه، در زمان تنظیم شده و با حالت انتخابی موردنظر شروع به کار کند و پس از اتمام فعالیت متوقف شود.

**نکته:** قبل از استفاده از این گزینه ساعت دستگاه حتماً باید تنظیم شده باشد.

زمانی که دستگاه آماده به کار می‌باشد با لمس کلید آپکون روشن شده و نمایشگر ساعت و دقیقه دستگاه را نشان می‌دهد و دو رقم ساعت چشمک‌زن می‌شود. اکنون با کلید یا ساعت را تنظیم نموده (از ۰ تا ۲۳) و با لمس کلید **OK** و یا مکث ۵ ثانیه، دقیقه چشمک‌زن شده و با لمس کلید یا دقیقه نیز تنظیم می‌شود (از ۰۰ تا ۵۹ دقیقه).



**نکته:** اکنون با این زمان جدید دستگاه باید روشن شده و کار کند.

سپس با لمس کلید یا آپکون ثابت شده، عملکرد موردنظر را انتخاب می‌کنیم و باقی موارد مطابق کار با دستورالعمل‌های یا است. بر این اساس در نمایشگر دو زمان نمایش داده می‌شود. عدد نشان داده شده در وسط نمایشگر زمان دستگاه و عدد نشان داده شده در بالای نمایشگر، زمان شروع عملکرد انتخاب شده است. پس از تنظیم زمان، آپکون به صورت چشمک‌زن در آمده و هنگامی که زمان دستگاه به زمان تنظیم شده بالا برسد، با پخش تک نت پخت آغاز می‌گردد. در این حالت آپکون و عدد نشان داده شده در بالای نمایشگر خاموش شده و زمان تنظیم شده از قبل، در وسط نمایشگر روشن شده و به صورت معکوس شروع به کار می‌کند. در پنجره اصلی نیز علامت برنامه تنظیم شده نمایش داده می‌شود.

**نکته:** جهت غیر فعال شدن این عملکرد با لمس ۳ ثانیه ای کلید برنامه لغو شده و ساعت در نمایشگر نشان داده می‌شود.

**نکته:** حرف **h** مخفف **Hour** و حرف **m** مخفف **Minute** بوده و با اعداد ساعت و دقیقه در قسمت بالای نمایشگر روشن می‌شوند تا کاربر متوجه ساعت و دقیقه باشد و تا پایان زمان معکوس روشن می‌مانند.

## عملکردهای دستگاه

زمانی که دستگاه در حالت آماده به کار می باشد، با لمس کلید  پنجره اصلی نمایان شده و با لمس کلیدهای  یا  مطابق جدول زیر عملکردها به ترتیب نمایش داده می شوند:

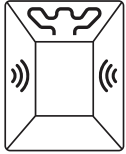

عملکرد C3  
مایکرو و گریل

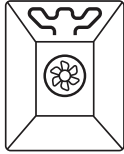

عملکرد C2  
گریل و کانوکشن

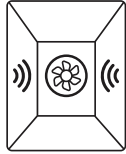

عملکرد C1  
مایکرو و کانوکشن

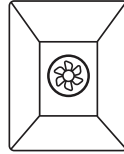

عملکرد ۳  
کانوکشن

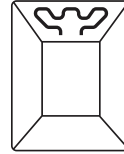



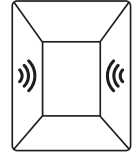

عملکرد ۲  
گریل













عملکرد ۱  
مایکرو

## حالت مایکرو

پس از انتخاب این عملکرد و لمس کلید  علامت  ثابت شده و در صفحه نمایش عبارت **P100%** به صورت چشمک زن نمایش داده می شود.

با هر بار لمس کلید  یا  پشت سرهم عبارت **P70%** و **P50%** و **P30%** و **P10%** نمایش داده شده و پس از انتخاب توان مورد نظر با لمس کلید  آیکن  و **00:00** چشمک زن می شود. اکنون دو حالت انتخاب پیش روی شماست :



**الف)** با لمس کلید  دورقم سمت راست (ثانیه) با هر بار لمس کلید  زمان افزایش پیدا می کند و با هر بار لمس کلید  تا عدد **10:00** (به معنای ۱۰ دقیقه) زمان به صورت ۱۰ ثانیه افزایش پیدا می کند تا نهایتاً عدد **60:00** دقیقه بر روی نمایشگر نشان داده شود. در کلیه مراحل می توانیم از کلید  نیز جهت کاهش استفاده نمود و سپس با لمس کلید  زمان ثابت شده و در نمایشگر آیکن  چشمک زن شده و با لمس کلید  برنامه آغاز می گردد. در این هنگام زمان بصورت شمارش معکوس فعال و مایکرو با توجه به توان انتخابی فعال می شود.





ب) در صورت لمس کلید  زمان **60:00** را نمایش می دهد که با لمس چندین مرتبه آن اعداد کاهش می شوند و می توانیم با لمس کلید  نیز زمان را مجدد افزایش دهیم و در پایان با لمس کلید  مطابق

شرح بند (الف) عملیات اجرا می‌شود.





**نکته:** هنگامی که قدرت دستگاه روی **P100%** باشد و زمان پخت بیشتر از **30:00** دقیقه باشد، برای جلوگیری از آسیب دیدن دستگاه، پس از **۳۰** دقیقه کار مداوم توان مایکروویو بصورت خودکار **P70%** شده و در نمایشگر هم این عدد نشان داده می‌شود.

## حالت گریل

پس از انتخاب این عملکرد و لمس کلید **OK** علامت  ثابت شده، روشن مانده و در صفحه نمایش عبارت **150°C** بصورت چشمک‌زن نمایش داده می‌شود که با لمس کلیدهای  یا  عدد **175°C** نیز نمایش داده می‌شود.

پس از انتخاب دما و لمس کلید **OK** آیکن  و **88:88** چشمک‌زن می‌شود که با کلیدهای  یا  زمان مورد نظر را برحسب ثانیه و دقیقه از **00:10** تا **60:00** دقیقه تنظیم می‌کند و پس از تنظیم زمان با لمس کلید **OK** آیکن  چشمک‌زن می‌شود که با لمس کلید  شمارش معکوس شروع شده و دستگاه فعال می‌گردد.

**نکته:** عملکرد حرارتی در دو قسمت انجام می‌گیرد.



در قسمت اول و با پایان نصف زمان تنظیمی (بیش از **۳** دقیقه) عملکرد متوقف شده و صدای نت دوبار شنیده می‌شود (جهت چرخاندن غذا در داخل محفظه توسط کاربر) و در نمایشگر علامت **180° Rotate**  و روشن و چشمک‌زن شده و زمان معکوس نیز متوقف (به مدت **۶۰** ثانیه) و آیکن  در نمایشگر روشن می‌شود. در صورتی که درب باز و یا کلیدی لمس نشود پس از **۶۰** ثانیه دستگاه مجدد فعال شده و علامت **180° Rotate**  و خاموش می‌شود تا زمان معکوس پایان پذیرد. 

## حالت کانوکشن (فن +المنت دور فن)











پس از انتخاب این عملکرد و لمس کلید OK علامت  روشن می شود و در صفحه عبارت  $150^{\circ}\text{C}$  نمایش داده می شود. با لمس کلید  یا  دمای 150 و 170 و 190 و 210 درجه سانتیگراد در صفحه نمایش داده می شود و پس از لمس کلید OK آیکون  و  و آیکون  چشمک زن می شود. ادامه کار به صورت تنظیم با زمان پخت می باشد:

## تنظیم با زمان پخت:

با لمس دکمه  یا  زمان دلخواه را از 00:10 ثانیه تا 90:00 دقیقه تعیین می کنیم. سپس با لمس کلید OK آیکون  چشمک زن و با لمس کلید  برنامه اجرا شده و آیکون  خاموش می شود.







برنامه ترکیبی مایکرو و کانوکشن (C1)  + 

پس از انتخاب این عملکرد و لمس کلید OK علامت  روشن شده، در صفحه نمایش کلمه C1 نمایش داده می‌شود و آی‌کون  و  چشم‌زن می‌شوند. با لمس کلید  یا  زمان دلخواه را از 00:10 ثانیه تا 60:00 دقیقه تنظیم کرده و پس از لمس کلید OK آی‌کون  چشم‌زن می‌شود. سپس با لمس کلید  جهت گرم شدن المنت پشت، برنامه با تاخیر اجرا شده، آی‌کون  چشم‌زن می‌شود و در نمایشگر عدد 03:00 دقیقه به صورت معکوس شروع به کار نموده و هنگامی که شمارش معکوس ۰۰:۰۰ شود آی‌کون  خاموش شده و کلمه C1 نمایش داده و مگنترون با حداکثر توان 1۰۰% P فعال می‌شود.





برنامه ترکیبی کانوکشن و گریل (C2)  + 

پس از انتخاب این عملکرد و لمس کلید OK آی‌کون  روشن شده، در صفحه نمایش کلمه C2 نمایش داده می‌شود و آی‌کون  و  چشم‌زن می‌شوند. با لمس کلید  یا  زمان دلخواه را از 00:10 ثانیه تا 60:00 دقیقه تنظیم کرده و پس از لمس کلید OK آی‌کون  چشم‌زن می‌شود. سپس با لمس کلید  دستگاه برنامه را با تاخیر اجرا می‌کند و آی‌کون  خاموش شده و آی‌کون  چشم‌زن می‌شود و در نمایشگر عدد 03:00 دقیقه به صورت معکوس شروع به کار نموده و هنگامی که شمارش معکوس 00:00 شود آی‌کون  خاموش شده و برنامه اصلی اجرا می‌شود.

برنامه ترکیبی مایکرو و گریل (C3)  + 

پس از انتخاب این عملکرد و لمس کلید OK آی‌کون  روشن شده، در صفحه نمایش کلمه C3 نمایش داده می‌شود و آی‌کون  و  چشم‌زن می‌شوند. با لمس کلید  یا  زمان دلخواه را از 00:10 ثانیه تا 60:00 دقیقه تنظیم کرده و پس از لمس کلید OK آی‌کون  چشم‌زن شده و سپس با لمس کلید  برنامه اجرا می‌شود.

## پخت خودکار

در هنگامی که دستگاه غیرفعال و در حالت آماده به کار می باشد، با لمس کلید  در نمایشگر علائم روشن می شود و اولین برنامه  چشمک زن شده و با کلیدهای  یا  بین برنامه ها جابجا شده و پس از انتخاب هر کدام و لمس کلید **OK** برنامه انتخابی به صورت روشن ثابت می ماند. مراحل پخت بدین شرح می باشد:





### گرم کردن غذا

با انتخاب این برنامه و لمس کلید **OK** در نمایشگر علامت **gr** به صورت ثابت و عدد ۱۰۰ بصورت چشمک زن نمایش داده می شود که با لمس کلید  یا  وزن از ۱۰۰ تا ۱۲۰۰ گرم قابل انتخاب بوده و همزمان آیکن  نیز چشمک زن می شود که با لمس کلید  در نمایشگر زمان مربوط به آن وزن بصورت معکوس نشان داده شده و برنامه شروع به کار می کند.

جدول زمان بندی گرم کردن غذا (وزن بر حسب گرم و زمان بر حسب دقیقه)

وزن	۱۰۰	۲۰۰	۳۰۰	۴۰۰	۵۰۰	۶۰۰	۸۰۰	۱۰۰۰	۱۲۰۰
زمان	۰۰:۲۵	۰۰:۵۵	۰۱:۲۰	۰۱:۵۵	۰۲:۳۰	۰۳:۰۰	۰۵:۰۰	۰۷:۰۰	۰۸:۳۰

### پخت سیب زمینی

با انتخاب این برنامه و لمس کلید **OK** در نمایشگر علامت **gr** به صورت ثابت و عدد ۲۰۰ به صورت چشمک زن نمایش داده می شود که با لمس کلید  یا  وزن از ۲۰۰ تا ۱۵۰۰ گرم قابل انتخاب بوده و همزمان آیکن  نیز چشمک زن می شود که با لمس کلید  در نمایشگر زمان مربوط به آن وزن به صورت معکوس نشان داده می شود.

در نمایشگر ابتدا عدد **03:00** بصورت ثابت و آیکن  چشمک زن شده و شمارش معکوس آغاز می شود و پس از پایان **03:00** دقیقه آیکن  خاموش شده و زمان مربوط به آن وزن بصورت معکوس نشان داده می شود.

**نکته:** برای پخت، سیب زمینی حتماً باید به صورت نیمه آماده باشد.

**نکته:** این برنامه دارای پخت با تاخیر می باشد و مدت زمان آن جهت گرم شدن محفظه داخلی ۳ دقیقه می باشد و پس از آن پخت شروع می شود.

جدول زمان بندی پخت سیب زمینی (وزن بر حسب گرم و زمان بر حسب دقیقه)										
وزن	۲۰۰	۳۰۰	۴۰۰	۵۰۰	۶۰۰	۷۰۰	۹۰۰	۱۰۰۰	۱۳۰۰	۱۵۰۰
زمان	۳۰:۰۰	۳۳:۰۰	۳۶:۰۰	۳۹:۰۰	۴۲:۰۰	۴۵:۰۰	۴۸:۰۰	۵۱:۰۰	۵۴:۰۰	۶۰:۰۰

### پخت گوشت

با انتخاب این برنامه و لمس کلید **OK** در نمایشگر علامت **gr** به صورت ثابت و عدد ۱۰۰ به صورت چشمک زن نمایش داده می شود که با لمس کلید **▲** یا **▼** وزن از ۱۰۰ تا ۲۰۰۰ گرم قابل انتخاب بوده و همزمان آیکون **Start** نیز چشمک زن می شود که با لمس کلید **Start** در نمایشگر زمان مربوط به آن وزن به صورت معکوس نشان داده می شود.

در نمایشگر عدد **03:00** بصورت ثابت و آیکون **Start Cooking** چشمک زن شده و شمارش معکوس آغاز می شود و پس از پایان **03:00** دقیقه آیکون **Start Cooking** خاموش شده و زمان مربوط به آن وزن بصورت معکوس نشان داده می شود.

**نکته:** این برنامه دارای پخت با تاخیر می باشد و مدت زمان آن جهت گرم شدن محفظه داخلی ۳ دقیقه می باشد و پس از آن پخت شروع می شود.

جدول زمان بندی پخت گوشت (وزن بر حسب گرم و زمان بر حسب دقیقه)													
وزن	۱۰۰	۲۰۰	۳۰۰	۴۰۰	۵۰۰	۶۰۰	۸۰۰	۱۰۰۰	۱۲۰۰	۱۴۰۰	۱۶۰۰	۱۸۰۰	۲۰۰۰
زمان	۵:۳۰	۶:۳۰	۸:۳۰	۱۰:۰۰	۱۱:۳۰	۱۳:۰۰	۱۵:۳۰	۱۸:۰۰	۲۰:۰۰	۲۲:۰۰	۲۵:۰۰	۲۶:۳۰	۲۸:۰۰

### پخت پیتزا

با انتخاب این برنامه و لمس کلید **OK** در نمایشگر علامت **gr** به صورت ثابت و عدد ۱۰۰ به صورت چشمک زن نمایش داده می شود که با لمس کلید **▲** یا **▼** وزن از ۱۰۰ تا ۱۰۰۰ گرم قابل انتخاب بوده و همزمان آیکون **Start** نیز چشمک زن می شود که با لمس کلید **Start** در نمایشگر زمان مربوط به آن وزن به صورت معکوس نشان داده می شود.





در نمایشگر عدد **03:00** بصورت ثابت و آیکون **Start Cooking** چشمک زن شده و شمارش معکوس آغاز می شود و پس از

پایان 03:00 دقیقه آپکون  خاموش شده و زمان مربوط به آن وزن بصورت معکوس نشان داده می شود.

نکته: این برنامه دارای پخت با تاخیر می باشد و مدت زمان آن جهت گرم شدن محفظه داخلی ۳ دقیقه می باشد و پس از آن پخت شروع می شود.





جدول زمان بندی پخت پیتزا (وزن بر حسب گرم و زمان بر حسب دقیقه)								
وزن	۱۰۰	۲۰۰	۳۰۰	۴۰۰	۵۰۰	۶۰۰	۸۰۰	۱۰۰۰
زمان	۱۳:۳۰	۱۵:۳۰	۱۷:۳۰	۱۹:۳۰	۲۱:۰۰	۲۳:۰۰	۲۵:۳۰	۲۷:۳۰

پخت ماهی 

با انتخاب این برنامه و لمس کلید OK در نمایشگر علامت  به صورت ثابت و عدد ۲۰۰ به صورت چشمک زن نمایش داده می شود که با لمس کلید  یا  وزن از ۲۰۰ تا ۱۶۰۰ گرم قابل انتخاب بوده و همزمان آپکون  نیز چشمک زن می شود که با لمس کلید  در نمایشگر زمان مربوط به آن وزن به صورت معکوس نشان داده می شود.





جدول زمان بندی پخت سیب زمینی (وزن بر حسب گرم و زمان بر حسب دقیقه)										
وزن	۲۰۰	۳۰۰	۴۰۰	۵۰۰	۶۰۰	۸۰۰	۱۰۰۰	۱۲۰۰	۱۴۰۰	۱۶۰۰
زمان	۰۳:۳۰	۰۴:۴۵	۰۵:۳۰	۰۷:۰۰	۰۸:۳۰	۱۰:۳۰	۱۱:۰۰	۱۳:۰۰	۱۵:۰۰	۱۷:۰۰



پخت مرغ 

با انتخاب این برنامه و لمس کلید OK در نمایشگر علامت  به صورت ثابت و عدد ۲۰۰ به صورت چشمک زن نمایش داده می شود که با لمس کلید  یا  وزن از ۲۰۰ تا ۲۰۰۰ گرم قابل انتخاب بوده و همزمان آپکون  نیز چشمک زن می شود که با لمس کلید  در نمایشگر زمان مربوط به آن وزن به صورت معکوس نشان داده می شود.

جدول زمان بندی پخت مرغ (وزن بر حسب گرم و زمان بر حسب دقیقه)										
وزن	۲۰۰	۴۰۰	۶۰۰	۸۰۰	۱۰۰۰	۱۲۰۰	۱۴۰۰	۱۶۰۰	۱۸۰۰	۲۰۰۰
زمان	۳۰:۰۰	۳۳:۲۰	۳۶:۴۰	۴۰:۰۰	۴۳:۲۰	۴۶:۴۰	۵۱:۴۰	۵۵:۰۰	۵۸:۲۰	۶۰:۰۰



## یخ زدایی اتوماتیک

در هنگامی که دستگاه غیر فعال و در حالت آماده به کار می باشد با لمس کلید  پنجره سمت چپ به همراه امواج «» و آپکون  بصورت ثابت روشن شده و در نمایشگر عدد 100gr به صورت چشمک زن نمایش داده می شود که وزن مواد غذایی با کلیدهای  یا  از ۱۰۰ تا ۲۰۰۰ گرم تغییر می کند.

پس از انتخاب وزن مورد نظر با لمس کلید کلید OK دستگاه آماده روشن شدن بوده و آپکون  در نمایشگر چشمک زن می شود که با لمس کلید  دستگاه با صدای تک نت شروع به کار می کند و شمارش معکوس در نمایشگر شروع می شود.

جدول زمان بندی یخ زدایی (وزن بر حسب گرم و زمان بر حسب دقیقه)										
۱۰۰۰	۹۰۰	۸۰۰	۷۰۰	۶۰۰	۵۰۰	۴۰۰	۳۰۰	۲۰۰	۱۰۰	وزن
۱۵:۳۰	۱۲:۳۰	۱۱:۳۰	۱۰:۳۰	۷:۳۰	۶:۳۰	۴:۰۰	۲:۳۰	۲:۰۰	۲:۰۰	زمان
۲۰۰۰	۱۹۰۰	۱۸۰۰	۱۷۰۰	۱۶۰۰	۱۵۰۰	۱۴۰۰	۱۳۰۰	۱۲۰۰	۱۱۰۰	وزن
۳۴:۳۰	۳۱:۰۰	۳۰:۰۰	۲۸:۰۰	۲۷:۰۰	۲۵:۰۰	۲۴:۰۰	۲۱:۳۰	۲۰:۰۰	۱۸:۰۰	زمان

## قفل کودک

برای فعال کردن قفل کودک با فشردن همزمان کلیدهای  و  به مدت ۳ ثانیه، علامت  روی نمایشگر روشن شده و دیگر هیچ کدام از کلیدها فعال نخواهند بود.

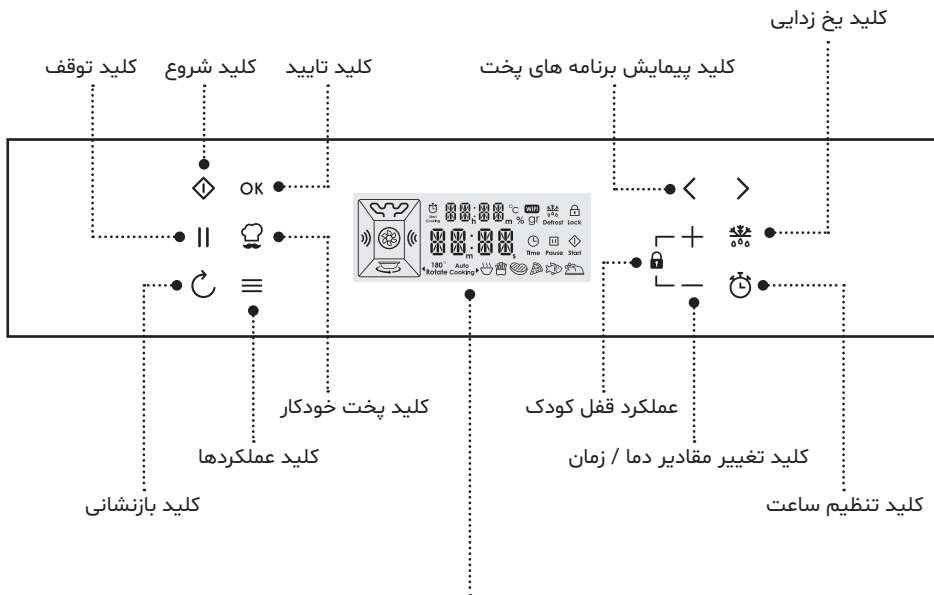

جهت غیر فعال شدن قفل کودک موارد بالا را تکرار کرده و علامت  خاموش شده و کلیدها مجدد فعال می شوند.

**نکته:** در هنگام قفل بودن دستگاه فقط کلید  فعال است و با فشردن آن دستگاه خاموش می شود.





### علائم صفحه نمایش

#### علائم سمت چپ نمایشگر

نشانگر دما / زمان / وزن   

المنت گریل 

امواج مگنترون 

کانوکشن 

۱۸۰ درجه چرخاندن ظرف 

#### علائم پخت خودکار

گرم کردن غذا 

پختن سیب زمینی 

پختن گوشت 

پختن پیتزا 

پختن ماهی 

پختن مرغ 

#### علائم سمت راست نمایشگر

Start: شروع 

Pause: توقف 

Time: تنظیم زمان 

Lock: قفل کودک 

Defrost: یخ زدایی 

Start Cooking: تاخیر در پخت 

gR وزن غذا

°C درجه دما (سانتی‌گراد)

% توان مگنترون

WiFi اتصال وای فای 

## تنظیم ساعت دستگاه





برای تنظیم ساعت دستگاه، زمانیکه دستگاه در حالت آماده به کار می باشد با لمس ۳ ثانیه ای کلید  در نمایشگر آیکن روشن شده، دو عدد ساعت **12:00** چشمک زن می شود و با لمس کلیدهای **+** و **-** عدد از ۰ تا ۲۳ تغییر می کند.

در صورتی که تا ۵ ثانیه کلیدی لمس نشود، یا با لمس مجدد کلید **OK** تغییرات ذخیره شده، دو عدد سمت راست (دقیقه) چشمک زن می شود و با لمس کلیدهای **+** و **-** عدد دقیقه از ۰۰ تا ۵۹ تغییر می کند. در صورتی که تا ۵ ثانیه کلیدی لمس نشود، یا با لمس مجدد کلید **OK** تغییرات ذخیره شده و آیکن  از نمایشگر خاموش شود.

**نکته:** در صورتی که کلیدهای **+** و **-** به مدت ۳ ثانیه ممتد لمس شود تغییر اعداد با سرعت بیشتر و بدون صدای نت انجام می گیرد.

## قطع و وصل صدای دستگاه







جهت قطع صدای عملکردها، هنگامی که دستگاه در حالت آماده به کار و غیرفعال می باشد با لمس ۳ ثانیه کلیدهای **||** و  با شنیدن تک نت، صدا قطع و بر روی قسمت بالایی نمایشگر کلمه **BEEP** بصورت ثابت و بر روی قسمت پایینی نمایشگر **OFF** بصورت چشمک زن به مدت ۳ ثانیه نمایش داده می شود. جهت وصل صدای عملکردها، با لمس ۳ ثانیه ای مجدد کلیدهای **||** و  با صدای تک نت بر روی قسمت بالایی نمایشگر کلمه **BEEP** به صورت ثابت و بر روی قسمت پایینی نمایشگر کلمه **ON** نمایش داده شده و سپس ساعت در وسط نمایشگر ظاهر می شود.

**نکته:** به صورت پیش فرض صدای دستگاه **ON** (فعال) می باشد.





## استفاده سریع ۳۰ ثانیه ای با حداکثر توان امواج مایکرو

زمانی که دستگاه در حال آماده به کار می باشد و درب بسته است، با لمس کلید  دستگاه با توان %100P و مدت زمان 00:30 ثانیه شروع به کار می کند.

سپس زمان معکوس روی نمایشگر نمایان شده، پنجره کناری روشن شده و حالت مایکرو  را نمایش می دهد.

**نکته:** با هر بار لمس کلید  ۳۰ ثانیه به زمان پخت اضافه شده و در تنظیمات نمایشگر مشخص می شود. با هر بار لمس کلید  و  زمان اضافه یا کاهش می یابد؛ (حتی در زمان پخت) و پس از تنظیم زمان دلخواه با لمس کلید OK زمان نهایی شده و دستگاه بر اساس آن تنظیم می گردد. پس از تنظیم زمان، در صورتی که کلید OK لمس نشود، پس از ۵ ثانیه مجدد زمان قبلی نمایش داده شده و تنظیمات جدید اعمال نمی شود.

## استفاده سریع با زمان متغیر و حداکثر توان امواج مایکرو

زمانی که دستگاه در حال آماده به کار می باشد و درب بسته است با لمس کلید  پنجره حالت مایکرو روشن شده، آیکون  روشن شده و زمان در نمایشگر چشمک زن می شود و عدد 00:10 ثانیه نمایش داده می شود که با کلیدهای  و  افزایش و یا کاهش می یابد و پس از تنظیم زمان با لمس کلید  دستگاه با توان %100P و شمارش معکوس تنظیم شده شروع به کار می کند.

## تنظیم شروع پخت با زمان تاخیر



این گزینه به شما این امکان را می‌دهد که دستگاه، در زمان تنظیم شده و با حالت انتخابی موردنظر شروع به کار کند و پس از اتمام فعالیت متوقف شود.

**نکته:** قبل از استفاده از این گزینه ساعت دستگاه حتماً باید تنظیم شده باشد.

زمانی که دستگاه آماده به کار می‌باشد با لمس کلید آیکون روشن شده و نمایشگر ساعت و دقیقه دستگاه را نشان می‌دهد و دو رقم ساعت چشمک‌زن می‌شود. اکنون با کلید **+** و **-** ساعت را تنظیم نموده (از ۰ تا ۲۳) و با لمس کلید **OK** و یا مکث ۵ ثانیه، دقیقه چشمک‌زن شده و با لمس کلید **+** و **-** دقیقه نیز تنظیم می‌شود (از ۰۰ تا ۵۹ دقیقه).

**نکته:** اکنون با این زمان جدید دستگاه باید روشن شده و کار کند.



سپس با لمس کلید یا آیکون ثابت شده، عملکرد موردنظر را انتخاب می‌کنیم و باقی موارد مطابق کار با دستورالعمل‌های یا است. بر این اساس در نمایشگر دو زمان نمایش داده می‌شود. عدد نشان داده شده در وسط نمایشگر زمان دستگاه و عدد نشان داده شده در بالای نمایشگر، زمان شروع عملکرد انتخاب شده است. پس از تنظیم زمان، آیکون به صورت چشمک‌زن در آمده و هنگامی که زمان دستگاه به زمان تنظیم شده بالا برسد، با پخش تک نت پخت آغاز می‌گردد.

در این حالت آیکون و عدد نشان داده شده در بالای نمایشگر خاموش شده و زمان تنظیم شده از قبل، در وسط نمایشگر روشن شده و به صورت معکوس شروع به کار می‌کند. در پنجره اصلی نیز علامت برنامه تنظیم شده نمایش داده می‌شود.

**نکته:** جهت غیر فعال شدن این عملکرد با لمس ۳ ثانیه ای کلید برنامه لغو شده و ساعت در نمایشگر نشان داده می‌شود.

**نکته:** حرف **h** مخفف **Hour** و **m** مخفف **Minute** بوده و با اعداد ساعت و دقیقه در قسمت بالای نمایشگر روشن می‌شوند تا کاربر متوجه ساعت و دقیقه باشد و تا پایان زمان معکوس روشن می‌مانند.

## عملکردهای دستگاه

زمانی که دستگاه در حالت آماده به کار می باشد، با لمس کلید  پنجره اصلی نمایان شده و با لمس کلیدهای  یا  مطابق جدول زیر عملکردها به ترتیب نمایش داده می شوند:

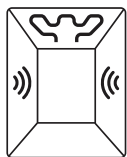

**عملکرد C3**  
مایکرو و گریل

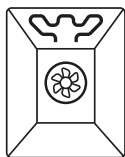

**عملکرد C2**  
گریل و کانوکشن

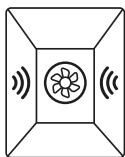

**عملکرد C1**  
مایکرو و کانوکشن

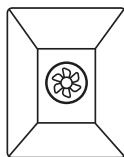

**عملکرد ۳**  
کانوکشن

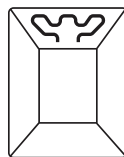

**عملکرد ۲**  
گریل

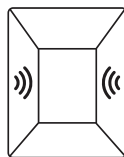



**عملکرد ۱**  
مایکرو

## حالت مایکرو

پس از انتخاب این عملکرد و لمس کلید  علامت **OK** ثابت شده و در صفحه نمایش عبارت **P100%** به صورت چشمک زن نمایش داده می شود.

با هر بار لمس کلید **+** — پشت سرهم عبارت **P70%** و **P50%** و **P30%** و **P10%** نمایش داده شده و پس از انتخاب توان مورد نظر با لمس کلید **OK** آیکن  و **00:00** چشمک زن می شود. اکنون دو حالت انتخاب پیش روی شماست :

**الف)** با لمس کلید **+** دورقم سمت راست (ثانیه) با هر بار لمس افزایش پیدا می کند و نهایتاً عدد **60:00** دقیقه بر روی نمایشگر نشان داده شود. در کلیه مراحل می توانیم از کلید — نیز جهت کاهش استفاده نموده و سپس با لمس کلید **OK** زمان ثابت شده و در نمایشگر آیکن  چشمک زن شده و با لمس کلید  برنامه آغاز می گردد. در این هنگام زمان بصورت شمارش معکوس فعال و مایکرو با توجه به انتخابی فعال می شود.

**ب)** در صورت لمس کلید — زمان **60:00** را نمایش می دهد که با لمس چندین مرتبه آن اعداد کاهش می شوند و می توانیم با لمس کلید **+** نیز زمان را مجدد افزایش دهیم و در پایان با لمس کلید **OK** مطابق شرح بند الف) عملیات اجرا می شود.





**نکته:** هنگامی که قدرت دستگاه روی 100% P باشد و زمان پخت بیشتر از 30:00 دقیقه باشد، برای جلوگیری از آسیب دیدن دستگاه، پس از ۳۰ دقیقه کار مداوم توان مایکروویو بصورت خودکار 70% P شده و در نمایشگر هم این عدد نشان داده می شود.





## حالت گریل

پس از انتخاب این عملکرد و لمس کلید OK علامت  ثابت شده، روشن مانده و در صفحه نمایش عبارت 150°C بصورت چشمک زن نمایش داده می شود که با لمس کلیدهای + و - عدد 175°C نیز نمایش داده می شود.

پس از انتخاب دما و لمس کلید OK آیکن  و 00:00 چشمک زن می شود که با کلیدهای + یا - زمان مورد نظر را برحسب ثانیه و دقیقه از 00:10 تا 60:00 دقیقه تنظیم می کند و پس از تنظیم زمان با لمس کلید OK آیکن  چشمک زن می شود که با لمس کلید  شمارش معکوس شروع شده و دستگاه فعال می گردد.

**نکته:** عملکرد حرارتی در مایکروویوهای مدل سینی ثابت به دو قسمت انجام می گیرد.

در قسمت اول و با پایان نصف زمان تنظیمی (بیش از ۳ دقیقه) عملکرد متوقف شده و صدای نت دوبار شنیده می شود (جهت چرخاندن غذا در داخل محفظه توسط کاربر) و در نمایشگر علامت  و  روشن و چشمک زن شده و زمان معکوس نیز متوقف (به مدت ۶۰ ثانیه) و آیکن  در نمایشگر روشن می شود. در صورتی که درب باز و یا کلیدی لمس نشود پس از ۶۰ ثانیه دستگاه مجدد فعال شده و علامت  و  خاموش می شود تا زمان معکوس پایان پذیرد.



در صورت باز شدن درب، در نمایشگر آیکن  و  ثابت و سپس خاموش شده و آیکن  چشمک زن می شود و پس از بستن درب با لمس مجدد کلید  برنامه ادامه پیدا می کند و شمارش معکوس فعال می شود.

پس از اتمام زمان، همزمان با پخش نت ۳ ثانیه ای، کلمه END در نمایشگر به صورت چشمک زن و تا زمانی که درب دستگاه باز شود نمایش داده می شود.



**نکته:** عملکرد حرارتی در مایکروویوهای دارای سینی گردان به این صورت است که سینی شیشه‌ای توسط یک موتور گردان به حرکت در می آید، این سینی از لحظه ی آغاز به کارگیری هریک از برنامه‌های پخت شروع به چرخش کرده و در طول فرآیند پخت، به طور مداوم در حال حرکت باقی می ماند.

حالت کانوکشن (فن +المنت دور فن)













پس از انتخاب این عملکرد و لمس کلید OK علامت  روشن می شود و در صفحه عبارت  $150^{\circ}\text{C}$  نمایش داده می شود. با لمس کلیدهای + و - دمای 150 و 170 و 190 و 210 و 230 درجه سانتیگراد در صفحه نمایش داده می شود و پس از لمس کلید OK آیکون  و  $00:00_m$  و آیکون  چشمک زن می شود. ادامه کار به صورت تنظیم با زمان پخت می باشد:

**تنظیم با زمان پخت:**

با لمس کلیدهای + و - زمان دلخواه را از  $00:10$  ثانیه تا  $90:00$  دقیقه تعیین می کنیم. سپس با لمس کلید OK آیکون  چشمک زن و با لمس کلید  برنامه اجرا شده و آیکون  خاموش می شود. این حالت تا پایان زمان معکوس ادامه پیدا می کند.



## برنامه ترکیبی مایکرو و کانوکشن (C1)

پس از انتخاب این عملکرد و لمس کلید OK علامت  روشن شده، در صفحه نمایش کلمه C1 نمایش داده می‌شود و آیپکون  و  چشمک‌زن می‌شوند. با لمس کلیدهای  و  زمان دلخواه را از 00:10 ثانیه تا 60:00 دقیقه تنظیم کرده و پس از لمس کلید OK آیپکون  چشمک‌زن می‌شود. سپس با لمس کلید  جهت گرم شدن المنت پشت برنامه با تاخیر اجرا شده، آیپکون  خاموش شده و آیپکون  چشمک‌زن می‌شود و در نمایشگر عدد 03:00 دقیقه به صورت معکوس شروع به کار نموده و هنگامی که شمارش معکوس 00:00 شود آیپکون  خاموش شده و کلمه C1 نمایش داده و مگنترون با حداکثر توان 100% P فعال می‌شود.





## برنامه ترکیبی کانوکشن و گریل (C2)

پس از انتخاب این عملکرد و لمس کلید OK آیپکون  روشن شده، در صفحه نمایش کلمه C2 نمایش داده می‌شود و آیپکون  و  چشمک‌زن می‌شوند. با لمس کلیدهای  و  زمان دلخواه را از 00:10 ثانیه تا 60:00 دقیقه تنظیم کرده و پس از لمس کلید OK آیپکون  چشمک‌زن می‌شود. سپس با لمس کلید  دستگاه برنامه را با تاخیر اجرا می‌کند و آیپکون  خاموش شده و آیپکون  چشمک‌زن می‌شود و در نمایشگر عدد 03:00 دقیقه به صورت معکوس شروع به کار نموده و هنگامی که شمارش معکوس 00:00 شود آیپکون  خاموش شده و برنامه اصلی اجرا می‌شود.



## برنامه ترکیبی مایکرو و گریل (C3)

پس از انتخاب این عملکرد و لمس کلید OK آیپکون  روشن شده، در صفحه نمایش کلمه C3 نمایش داده می‌شود و آیپکون  و  چشمک‌زن می‌شوند. با لمس کلیدهای  و  زمان دلخواه را از 00:10 ثانیه تا 60:00 دقیقه تنظیم کرده و پس از لمس کلید OK آیپکون  چشمک‌زن شده و سپس با لمس کلید  برنامه اجرا می‌شود.

## پخت خودکار



در هنگامی که دستگاه غیرفعال و در حالت آماده به کار می باشد، با لمس کلید  در نمایشگر علائم روشن می شود و اولین برنامه  چشمک زن شده و با کلیدهای  یا  بین برنامه ها جابجا شده و پس از انتخاب هر کدام و لمس کلید **OK** با نمایش عبارت  و برنامه انتخابی به صورت روشن ثابت می ماند. مراحل پخت بدین شرح می باشد:



### گرم کردن غذا

با انتخاب این برنامه و لمس کلید **OK** در نمایشگر علامت **gr** به صورت ثابت و عدد ۱۰۰ بصورت چشمک زن نمایش داده می شود که با لمس کلید **+** یا **-** وزن از ۱۰۰ تا ۱۲۰۰ گرم قابل انتخاب بوده و همزمان آیکن  نیز چشمک زن می شود که با لمس کلید  در نمایشگر زمان مربوط به آن وزن بصورت معکوس نشان داده شده و برنامه شروع به کار می کند.

جدول زمان بندی گرم کردن غذا (وزن بر حسب گرم و زمان بر حسب دقیقه)									
۱۲۰۰	۱۰۰۰	۸۰۰	۶۰۰	۵۰۰	۴۰۰	۳۰۰	۲۰۰	۱۰۰	وزن
۰۸:۳۰	۰۷:۰۰	۰۵:۰۰	۰۳:۰۰	۰۲:۳۰	۰۱:۵۵	۰۱:۲۰	۰۰:۵۵	۰۰:۲۵	زمان

### پخت سیب زمینی

با انتخاب این برنامه و لمس کلید **OK** در نمایشگر علامت **gr** به صورت ثابت و عدد ۲۰۰ به صورت چشمک زن نمایش داده می شود که با لمس کلید **+** یا **-** وزن از ۲۰۰ تا ۱۵۰۰ گرم قابل انتخاب بوده و همزمان آیکن  نیز چشمک زن می شود که با لمس کلید  در نمایشگر زمان مربوط به آن وزن به صورت معکوس نشان داده می شود.

در نمایشگر ابتدا عدد **03:00** بصورت ثابت و آیکن  چشمک زن شده و شمارش معکوس آغاز می شود و پس از پایان **03:00** دقیقه آیکن  خاموش شده و زمان مربوط به آن وزن بصورت معکوس نشان داده می شود.



**نکته:** برای پخت، سیب زمینی حتماً باید به صورت نیمه آماده باشد.



**نکته:** این برنامه دارای پخت با تاخیر می باشد و مدت زمان آن جهت گرم شدن محفظه داخلی ۳ دقیقه

می باشد و پس از آن پخت شروع می شود.

جدول زمان بندی پخت سیب زمینی (وزن بر حسب گرم و زمان بر حسب دقیقه)										
وزن	۲۰۰	۳۰۰	۴۰۰	۵۰۰	۶۰۰	۷۰۰	۹۰۰	۱۰۰۰	۱۳۰۰	۱۵۰۰
زمان	۳۰:۰۰	۳۳:۰۰	۳۶:۰۰	۳۹:۰۰	۴۲:۰۰	۴۵:۰۰	۴۸:۰۰	۵۱:۰۰	۵۴:۰۰	۶۰:۰۰

### پخت گوشت



با انتخاب این برنامه و لمس کلید **OK** در نمایشگر علامت **gr** به صورت ثابت و عدد ۱۰۰ به صورت چشمک زن نمایش داده می شود که با لمس **+** یا **-** وزن از ۱۰۰ تا ۲۰۰۰ گرم قابل انتخاب بوده و همزمان آیکن  نیز چشمک زن می شود که با لمس کلید  در نمایشگر زمان مربوط به آن وزن به صورت معکوس نشان داده می شود.



در نمایشگر عدد **03:00** بصورت ثابت و آیکن  چشمک زن شده و شمارش معکوس آغاز می شود و پس از پایان **03:00** دقیقه آیکن  خاموش شده و زمان مربوط به آن وزن بصورت معکوس نشان داده می شود.

**نکته:** این برنامه دارای پخت با تاخیر می باشد و مدت زمان آن جهت گرم شدن محفظه داخلی ۳ دقیقه می باشد و پس از آن پخت شروع می شود.

جدول زمان بندی پخت گوشت (وزن بر حسب گرم و زمان بر حسب دقیقه)													
وزن	۱۰۰	۲۰۰	۳۰۰	۴۰۰	۵۰۰	۶۰۰	۸۰۰	۱۰۰۰	۱۲۰۰	۱۴۰۰	۱۶۰۰	۱۸۰۰	۲۰۰۰
زمان	۵:۳۰	۶:۳۰	۸:۳۰	۱۰:۰۰	۱۱:۳۰	۱۳:۰۰	۱۵:۳۰	۱۸:۰۰	۲۰:۰۰	۲۲:۰۰	۲۵:۰۰	۲۶:۳۰	۲۸:۰۰

### پخت پیتزا

با انتخاب این برنامه و لمس کلید **OK** در نمایشگر علامت **gr** به صورت ثابت و عدد ۱۰۰ به صورت چشمک زن نمایش داده می شود که با لمس کلید **+** یا **-** وزن از ۱۰۰ تا ۱۰۰۰ گرم قابل انتخاب بوده و همزمان آیکن  نیز چشمک زن می شود که با لمس کلید  در نمایشگر زمان مربوط به آن وزن به صورت معکوس نشان داده می شود.

در نمایشگر عدد **03:00** بصورت ثابت و آیکن  چشمک زن شده و شمارش معکوس آغاز می شود و پس از پایان **03:00** دقیقه آیکن  خاموش شده و زمان مربوط به آن وزن بصورت معکوس نشان داده می شود.

نکته: این برنامه دارای پخت با تاخیر می باشد و مدت زمان آن جهت گرم شدن محفظه داخلی ۳ دقیقه می باشد و پس از آن پخت شروع می شود.

جدول زمان بندی پخت پیتزا (وزن بر حسب گرم و زمان بر حسب دقیقه)								
وزن	۱۰۰	۲۰۰	۳۰۰	۴۰۰	۵۰۰	۶۰۰	۸۰۰	۱۰۰۰
زمان	۱۳:۳۰	۱۵:۳۰	۱۷:۳۰	۱۹:۳۰	۲۱:۰۰	۲۳:۰۰	۲۵:۳۰	۲۷:۳۰

پخت ماهی 

با انتخاب این برنامه و لمس کلید OK در نمایشگر علامت gr به صورت ثابت و عدد ۲۰۰ به صورت چشمک زن نمایش داده می شود که با لمس کلید + یا - وزن از ۲۰۰ تا ۱۶۰۰ گرم قابل انتخاب بوده و همزمان آیکون Start نیز چشمک زن می شود که با لمس کلید  در نمایشگر زمان مربوط به آن وزن به صورت معکوس نشان داده می شود.



جدول زمان بندی پخت سبب زمینی (وزن بر حسب گرم و زمان بر حسب دقیقه)								
وزن	۲۰۰	۳۰۰	۴۰۰	۵۰۰	۶۰۰	۸۰۰	۱۰۰۰	۱۲۰۰
زمان	۰۳:۳۰	۰۴:۴۵	۰۵:۳۰	۰۷:۰۰	۰۸:۳۰	۱۰:۳۰	۱۱:۰۰	۱۳:۰۰

پخت مرغ 

با انتخاب این برنامه و لمس کلید OK در نمایشگر علامت gr به صورت ثابت و عدد ۲۰۰ به صورت چشمک زن نمایش داده می شود که با لمس کلید + یا - وزن از ۲۰۰ تا ۲۰۰۰ گرم قابل انتخاب بوده و همزمان آیکون Start نیز چشمک زن می شود که با لمس کلید  در نمایشگر زمان مربوط به آن وزن به صورت معکوس نشان داده می شود.



جدول زمان بندی پخت مرغ (وزن بر حسب گرم و زمان بر حسب دقیقه)								
وزن	۲۰۰	۴۰۰	۶۰۰	۸۰۰	۱۰۰۰	۱۲۰۰	۱۴۰۰	۱۶۰۰
زمان	۳۰:۰۰	۳۳:۲۰	۳۶:۴۰	۴۰:۰۰	۴۳:۲۰	۴۶:۴۰	۵۱:۴۰	۵۵:۰۰

یخ زدایی اتوماتیک 

در هنگامی که دستگاه غیر فعال و در حالت آماده به کار می باشد با لمس کلید  پنجره سمت چپ به همراه امواج «» و آپکون  بصورت ثابت روشن شده و در نمایشگر عدد 100gr به صورت چشمک زن نمایش داده می شود که وزن مواد غذایی با کلیدهای + یا - از ۱۰۰ تا ۲۰۰۰ گرم تغییر می کند.

جدول زمان بندی یخ زدایی (وزن بر حسب گرم و زمان بر حسب دقیقه)										
وزن	۱۰۰	۲۰۰	۳۰۰	۴۰۰	۵۰۰	۶۰۰	۷۰۰	۸۰۰	۹۰۰	۱۰۰۰
زمان	۲:۰۰	۲:۰۰	۲:۳۰	۴:۰۰	۶:۳۰	۷:۳۰	۱۰:۳۰	۱۱:۳۰	۱۲:۳۰	۱۵:۳۰
وزن	۱۱۰۰	۱۲۰۰	۱۳۰۰	۱۴۰۰	۱۵۰۰	۱۶۰۰	۱۷۰۰	۱۸۰۰	۱۹۰۰	۲۰۰۰
زمان	۱۸:۰۰	۲۰:۰۰	۲۱:۳۰	۲۴:۰۰	۲۵:۰۰	۲۷:۰۰	۲۸:۰۰	۳۰:۰۰	۳۱:۰۰	۳۴:۳۰

قفل کودک 

برای فعال کردن قفل کودک با فشردن همزمان کلیدهای + یا - به مدت ۳ ثانیه، علامت  روی نمایشگر روشن شده و دیگر هیچ کدام از کلیدها فعال نخواهند بود. جهت غیر فعال شدن قفل کودک موارد بالا را تکرار کرده و علامت  خاموش شده و کلیدها مجدد فعال می شوند.

**نکته:** در هنگام قفل بودن دستگاه فقط کلید  فعال است و با فشردن آن دستگاه خاموش می شود.

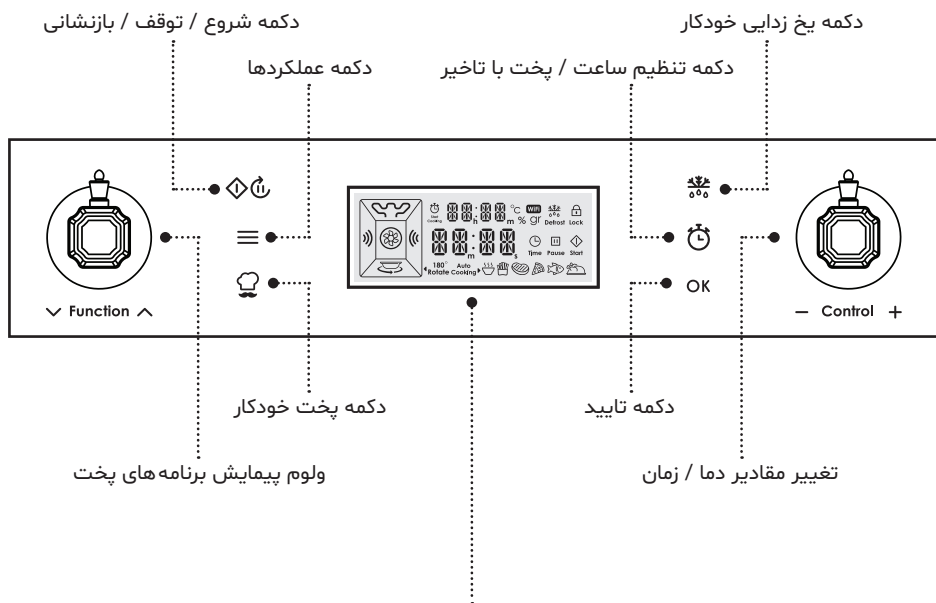

علائم صفحه نمایش

علائم سمت چپ نمایشگر

- نشانگر دما / زمان / وزن
- المنت گریل
- امواج مگنترون
- کانوکشن
- ۱۸۰ درجه چرخاندن ظرف

علائم پخت خودکار



- گرم کردن غذا
- پختن سیب زمینی
- پختن گوشت
- پختن پیتزا
- پختن ماهی
- پختن مرغ

علائم سمت راست نمایشگر

- Start: شروع
- Pause: توقف
- Time: تنظیم زمان
- Lock: قفل کودک
- Defrost: یخ زدایی
- Start Cooking: تاخیر در پخت
- gF وزن غذا
- °C درجه دما (سانتی گراد)
- % توان مگنترون
- WiFi اتصال وای فای

## تنظیم ساعت دستگاه







برای تنظیم ساعت دستگاه، زمانی که دستگاه در حالت آماده به کار می باشد با لمس ۳ ثانیه ای کلید  در نمایشگر آیکون  روشن شده، دو عدد ساعت **12:00** چشمک زن می شود و با چرخش ولوم سمت راست عدد از ۰ تا ۲۳ تغییر می کند.

در صورتی که تا ۵ ثانیه کلیدی لمس نشود، یا با لمس مجدد کلید **OK** تغییرات ذخیره شده، دو عدد سمت راست (دقیقه) چشمک زن می شود و با چرخش ولوم سمت راست عدد دقیقه از ۰۰ تا ۵۹ تغییر می کند. در صورتی که تا ۵ ثانیه کلیدی لمس نشود، یا با لمس مجدد کلید **OK** تغییرات ذخیره شده و آیکون  از نمایشگر خاموش شود.

**نکته:** در صورتی که ولوم سمت راست یا چپ با سرعت چرخانده شود تغییر اعداد با سرعت بیشتر و بدون صدای نت انجام می گیرد.

## قطع و وصل صدای دستگاه



جهت قطع صدای عملکردها، هنگامی که دستگاه در حالت آماده به کار و غیرفعال می باشد با لمس ۳ ثانیه کلیدهای  و  با شنیدن تک نت، صدا قطع و بر روی قسمت بالایی نمایشگر کلمه **BEEP** بصورت ثابت و بر روی قسمت پایینی نمایشگر **OFF** بصورت چشمک زن به مدت ۳ ثانیه نمایش داده می شود. جهت وصل صدای عملکردها، با لمس ۳ ثانیه ای مجدد کلیدهای  و  با صدای تک نت بر روی قسمت بالایی نمایشگر کلمه **BEEP** به صورت ثابت و بر روی قسمت پایینی نمایشگر کلمه **ON** نمایش داده شده و سپس ساعت در وسط نمایشگر ظاهر می شود.

**نکته:** به صورت پیش فرض صدای دستگاه **ON** (فعال) می باشد.



## استفاده سریع ۳۰ ثانیه ای با حداکثر توان امواج مایکرو

زمانی که دستگاه در حال آماده به کار می باشد و درب بسته است، با لمس کلید  دستگاه با توان P100% و مدت زمان 00:30 ثانیه شروع به کار می کند.

سپس زمان معکوس روی نمایشگر نمایان شده، پنجره کناری روشن شده و حالت مایکرو  را نمایش می دهد.

**نکته:** با هر بار چرخش ولوم سمت راست زمان اضافه شده یا کاهش می یابد؛ (حتی در زمان پخت) و پس از تنظیم زمان دلخواه با لمس کلید OK زمان نهایی شده و دستگاه بر اساس آن تنظیم می گردد. پس از تنظیم زمان، در صورتی که کلید OK لمس نشود، پس از ۵ ثانیه مجدد زمان قبلی نمایش داده شده و تنظیمات جدید اعمال نمی شود.

## استفاده سریع با زمان متغیر و حداکثر توان امواج مایکرو

زمانی که دستگاه در حال آماده به کار می باشد و درب بسته است با چرخش ولوم سمت راست پنجره حالت مایکرو روشن شده، آیکون  روشن شده و زمان در نمایشگر چشمک زن می شود و عدد 00:10 ثانیه نمایش داده می شود که با چرخش ولوم سمت راست افزایش و یا کاهش می یابد و پس از تنظیم زمان با لمس کلید  دستگاه با توان P100% و شمارش معکوس تنظیم شده شروع به کار می کند.

## تنظیم شروع پخت با زمان تاخیر



این گزینه به شما این امکان را می‌دهد که دستگاه، در زمان تنظیم شده و با حالت انتخابی موردنظر شروع به کار کند و پس از اتمام فعالیت متوقف شود.

**نکته:** قبل از استفاده از این گزینه ساعت دستگاه حتماً باید تنظیم شده باشد.

زمانی که دستگاه آماده به کار می‌باشد با لمس کلید آیکون روشن شده و نمایشگر ساعت و دقیقه دستگاه را نشان می‌دهد و دو رقم ساعت چشمک‌زن می‌شود. اکنون با چرخش ولوم سمت راست ساعت را تنظیم نموده (از ۰ تا ۲۳) و با لمس کلید **OK** و یا مکث ۵ ثانیه، دقیقه چشمک‌زن شده و با چرخش ولوم سمت راست دقیقه نیز تنظیم می‌شود (از ۰۰ تا ۵۹ دقیقه).

**نکته:** اکنون با این زمان جدید دستگاه باید روشن شده و کار کند.



سپس با لمس کلید یا آیکون ثابت شده، عملکرد موردنظر را انتخاب می‌کنیم و باقی موارد مطابق کار با دستورالعمل‌های یا است. بر این اساس در نمایشگر دو زمان نمایش داده می‌شود. عدد نشان داده شده در وسط نمایشگر زمان دستگاه و عدد نشان داده شده در بالای نمایشگر، زمان شروع عملکرد انتخاب شده است. پس از تنظیم زمان، آیکون به صورت چشمک‌زن در آمده و هنگامی که زمان دستگاه به زمان تنظیم شده بالا برسد، با پخش تک نت پخت آغاز می‌گردد.

در این حالت آیکون و عدد نشان داده شده در بالای نمایشگر خاموش شده و زمان تنظیم شده از قبل، در وسط نمایشگر روشن شده و به صورت معکوس شروع به کار می‌کند. در پنجره اصلی نیز علامت برنامه تنظیم شده نمایش داده می‌شود.

**نکته:** جهت غیر فعال شدن این عملکرد با لمس ۳ ثانیه ای کلید برنامه لغو شده و ساعت در نمایشگر نشان داده می‌شود.

**نکته:** حرف **h** مخفف **Hour** و **m** مخفف **Minute** بوده و با اعداد ساعت و دقیقه در قسمت بالای نمایشگر روشن می‌شوند تا کاربر متوجه ساعت و دقیقه باشد و تا پایان زمان معکوس روشن می‌مانند.

## عملکردهای دستگاه

زمانی که دستگاه در حالت آماده به کار می باشد، با لمس کلید  پنجره اصلی  نمایان شده و چرخش ولوم سمت چپ مطابق جدول زیر عملکردها به ترتیب نمایش داده می شوند:

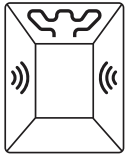

**عملکرد C3**  
مایکرو و گریل

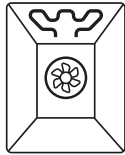

**عملکرد C2**  
گریل و کانوکشن

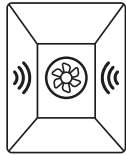

**عملکرد C1**  
مایکرو و کانوکشن

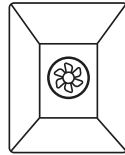

**عملکرد ۳**  
کانوکشن

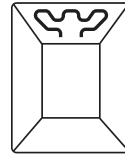

**عملکرد ۲**  
گریل

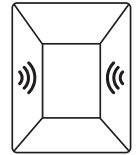



**عملکرد ۱**  
مایکرو

## حالت مایکرو

پس از انتخاب این عملکرد و لمس کلید **OK** علامت  ثابت شده و در صفحه نمایش عبارت **P100%** به صورت چشمک زن نمایش داده می شود.

با هر بار چرخش ولوم سمت راست پشت سرهم عبارت **P70%** و **P50%** و **P30%** و **P10%** نمایش داده شده و پس از انتخاب توان مورد نظر با لمس کلید **OK** آیکون  و **88:88** چشمک زن می شود. اکنون دو حالت انتخاب پیش روی شماست :

**الف)** با چرخش ولوم سمت راست به حالت راست دورقم سمت راست (ثانیه) با هر بار چرخش ولوم سمت راست به حالت راست به اندازه ۱۰ ثانیه افزایش پیدا می کند و نهایتاً عدد **60:00** دقیقه برروی نمایشگر نشان داده شود. در کلیه مراحل می توانیم با چرخش ولوم سمت راست به حالت چپ نیز جهت کاهش استفاده نموده و سپس با لمس کلید **OK** زمان ثابت شده و درنمایشگر آیکون  چشمک زن شده و با لمس کلید  برنامه آغاز می گردد. در این هنگام زمان بصورت شمارش معکوس فعال و مایکرو با توجه به توان انتخابی فعال می شود.



**ب)** درصورت چرخش ولوم سمت راست به حالت چپ، زمان **60:00** را نمایش می دهد که با لمس چندین

مرتبه آن اعداد کاهش می‌شوند و می‌توانیم با چرخش ولوم سمت راست به حالت راست نیز زمان را مجدد افزایش دهیم و در پایان با لمس کلید **OK** مطابق شرح بند (الف) عملیات اجرا می‌شود.



**نکته:** هنگامی که قدرت دستگاه روی **P100%** باشد و زمان پخت بیشتر از **30:00** دقیقه باشد، برای جلوگیری از آسیب دیدن دستگاه، پس از **۳۰** دقیقه کار مداوم توان مایکروویو بصورت خودکار **P70%** شده و در نمایشگر هم این عدد نشان داده می‌شود.

## حالت گریل

پس از انتخاب این عملکرد و لمس کلید **OK** علامت  ثابت شده، روشن مانده و در صفحه نمایش عبارت **150°C** بصورت چشمک‌زن نمایش داده می‌شود که با چرخش ولوم سمت راست عدد **175°C** نیز نمایش داده می‌شود.

پس از انتخاب دما و لمس کلید **OK** آیکن  و **00:00** چشمک‌زن می‌شود که با چرخش ولوم سمت راست زمان مورد نظر را برحسب ثانیه و دقیقه از **00:10** تا **60:00** دقیقه تنظیم می‌کند و پس از تنظیم زمان با لمس کلید **OK** آیکن  چشمک‌زن می‌شود که با لمس کلید  شمارش معکوس شروع شده و دستگاه فعال می‌گردد.

**نکته:** عملکرد حرارتی در دو قسمت انجام می‌گیرد.

در قسمت اول و با پایان نصف زمان تنظیمی (بیش از ۳ دقیقه) عملکرد متوقف شده و صدای نت دوبار شنیده می‌شود (جهت چرخاندن غذا در داخل محفظه توسط کاربر) و در نمایشگر علامت **180° Rotate**  و روشن و چشمک‌زن شده و زمان معکوس نیز متوقف (به مدت ۶۰ ثانیه) و آیکن  در نمایشگر روشن می‌شود. در صورتی که درب باز و یا کلیدی لمس نشود پس از ۶۰ ثانیه دستگاه مجدد فعال شده و علامت **180° Rotate**  و خاموش می‌شود تا زمان معکوس پایان پذیرد.



در صورت باز شدن درب، در نمایشگر آیکن **180° Rotate**  ثابت و سپس خاموش شده و آیکن  چشمک‌زن می‌شود و پس از بستن درب با لمس مجدد کلید  برنامه ادامه پیدا می‌کند و شمارش معکوس فعال می‌شود.

## حالت کانوکشن (فن +المنت دور فن)



پس از انتخاب این عملکرد و لمس کلید OK علامت  روشن می شود و در صفحه عبارت  $150^{\circ}\text{C}$  نمایش داده می شود. با چرخش ولوم سمت راست دمای 150 و 170 و 190 و 210 و 230 درجه سانتیگراد در صفحه نمایش داده می شود و پس از لمس کلید OK آیکون  و  $00:00$  و آیکون  چشمک زن می شود. ادامه کار به صورت تنظیم با زمان پخت می باشد:

## تنظیم با زمان پخت:

با چرخش ولوم سمت راست زمان دلخواه را از 00:10 ثانیه تا 90:00 دقیقه تعیین می کنیم. سپس با لمس کلید OK آیکون  چشمک زن و با لمس کلید  برنامه اجرا شده و آیکون  خاموش می شود. این حالت تا پایان زمان معکوس ادامه پیدا می کند.

## برنامه ترکیبی مایکرو و کانوکشن (C1)



پس از انتخاب این عملکرد و لمس کلید OK علامت روشن شده، در صفحه نمایش کلمه C1 نمایش داده می‌شود و آیکن Time و 00:00 چشمک زن می‌شوند. با چرخش ولوم سمت راست زمان دلخواه را از 00:10 ثانیه تا 60:00 دقیقه تنظیم کرده و پس از لمس کلید OK آیکن Start چشمک زن می‌شود. سپس با لمس کلید Start جهت گرم شدن المنت پشت برنامه با تاخیر اجرا شده، آیکن Start خاموش شده و آیکن Start Cooking چشمک زن می‌شود و در نمایشگر عدد 03:00 دقیقه به صورت معکوس شروع به کار نموده و هنگامی که شمارش معکوس 00:00 شود آیکن Start Cooking خاموش شده و کلمه C1 نمایش داده و مگنترون با حداکثر توان 100% فعال می‌شود.

## برنامه ترکیبی کانوکشن و گریل (C2)

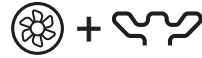



پس از انتخاب این عملکرد و لمس کلید OK آیکن روشن شده، در صفحه نمایش کلمه C2 نمایش داده می‌شود و آیکن Time و 00:00 چشمک زن می‌شوند. با چرخش ولوم سمت راست زمان دلخواه را از 00:10 ثانیه تا 60:00 دقیقه تنظیم کرده و پس از لمس کلید OK آیکن Start چشمک زن می‌شود. سپس با لمس کلید Start دستگاه برنامه را با تاخیر اجرا می‌کند و آیکن Start خاموش شده و آیکن Start Cooking چشمک زن می‌شود و در نمایشگر عدد 03:00 دقیقه به صورت معکوس شروع به کار نموده و هنگامی که شمارش معکوس 00:00 شود آیکن Start Cooking خاموش شده و برنامه اصلی اجرا می‌شود.

## برنامه ترکیبی مایکرو و گریل (C3)





پس از انتخاب این عملکرد و لمس کلید OK آیکن روشن شده، در صفحه نمایش کلمه C3 نمایش داده می‌شود و آیکن Time و 00:00 چشمک زن می‌شوند. با چرخش ولوم سمت راست زمان دلخواه را از 00:10 ثانیه تا 60:00 دقیقه تنظیم کرده و پس از لمس کلید OK آیکن Start چشمک زن شده و سپس با لمس کلید Start برنامه اجرا می‌شود.

## پخت خودکار



در هنگامی که دستگاه غیرفعال و در حالت آماده به کار می باشد، با لمس کلید  در نمایشگر علائم روشن می شود و اولین برنامه  چشمک زن شده و با چرخش ولوم سمت چپ بین برنامه ها جابجا شده و پس از انتخاب هرکدام و لمس کلید **OK** با نمایش عبارت **Auto Cooking** و برنامه انتخابی به صورت روشن ثابت می ماند. مراحل پخت بدین شرح می باشد:

### گرم کردن غذا

با انتخاب این برنامه و لمس کلید **OK** در نمایشگر علامت **gr** به صورت ثابت و عدد ۱۰۰ بصورت چشمک زن نمایش داده می شود که با چرخش ولوم سمت راست وزن از ۱۰۰ تا ۱۲۰۰ گرم قابل انتخاب بوده و همزمان آیکن  نیز چشمک زن می شود که با لمس کلید  در نمایشگر زمان مربوط به آن وزن بصورت معکوس نشان داده شده و برنامه شروع به کار می کند.

جدول زمان بندی گرم کردن غذا (وزن بر حسب گرم و زمان بر حسب دقیقه)									
وزن	۱۰۰	۲۰۰	۳۰۰	۴۰۰	۵۰۰	۶۰۰	۸۰۰	۱۰۰۰	۱۲۰۰
زمان	۰۰:۲۵	۰۰:۵۵	۰۱:۲۰	۰۱:۵۵	۰۲:۳۰	۰۳:۰۰	۰۵:۰۰	۰۷:۰۰	۰۸:۳۰

### پخت سیب زمینی

با انتخاب این برنامه و لمس کلید **OK** در نمایشگر علامت **gr** به صورت ثابت و عدد ۲۰۰ به صورت چشمک زن نمایش داده می شود که با چرخش ولوم سمت راست وزن از ۲۰۰ تا ۱۵۰۰ گرم قابل انتخاب بوده و همزمان آیکن  نیز چشمک زن می شود که با لمس کلید  در نمایشگر زمان مربوط به آن وزن به صورت معکوس نشان داده می شود.



در نمایشگر ابتدا عدد **03:00** بصورت ثابت و آیکن  چشمک زن شده و شمارش معکوس آغاز می شود و پس از پایان **03:00** دقیقه آیکن  خاموش شده و زمان مربوط به آن وزن بصورت معکوس نشان داده می شود.

**نکته:** برای پخت، سیب زمینی حتماً باید به صورت نیمه آماده باشد.

**نکته:** این برنامه دارای پخت با تاخیر می باشد و مدت زمان آن جهت گرم شدن محفظه داخلی ۳ دقیقه می باشد و پس از آن پخت شروع می شود.

جدول زمان بندی پخت سیب زمینی (وزن بر حسب گرم و زمان بر حسب دقیقه)										
وزن	۲۰۰	۳۰۰	۴۰۰	۵۰۰	۶۰۰	۷۰۰	۹۰۰	۱۰۰۰	۱۳۰۰	۱۵۰۰
زمان	۳۰:۰۰	۳۳:۰۰	۳۶:۰۰	۳۹:۰۰	۴۲:۰۰	۴۵:۰۰	۴۸:۰۰	۵۱:۰۰	۵۴:۰۰	۶۰:۰۰

### پخت گوشت



با انتخاب این برنامه و لمس کلید **OK** در نمایشگر علامت **gr** به صورت ثابت و عدد ۱۰۰ به صورت چشمک زن نمایش داده می شود که با چرخش ولوم سمت راست وزن از ۱۰۰ تا ۲۰۰ گرم قابل انتخاب بوده و همزمان آیپکون  نیز چشمک زن می شود که با لمس کلید  در نمایشگر زمان مربوط به آن وزن به صورت معکوس نشان داده می شود.



در نمایشگر عدد **03:00** بصورت ثابت و آیپکون  چشمک زن شده و شمارش معکوس آغاز می شود و پس از پایان **03:00** دقیقه آیپکون  خاموش شده و زمان مربوط به آن وزن بصورت معکوس نشان داده می شود.

**نکته:** این برنامه دارای پخت با تاخیر می باشد و مدت زمان آن جهت گرم شدن محفظه داخلی ۳ دقیقه می باشد و پس از آن پخت شروع می شود.

جدول زمان بندی پخت گوشت (وزن بر حسب گرم و زمان بر حسب دقیقه)													
وزن	۱۰۰	۲۰۰	۳۰۰	۴۰۰	۵۰۰	۶۰۰	۸۰۰	۱۰۰۰	۱۲۰۰	۱۴۰۰	۱۶۰۰	۱۸۰۰	۲۰۰۰
زمان	۵:۳۰	۶:۳۰	۸:۳۰	۱۰:۰۰	۱۱:۳۰	۱۳:۰۰	۱۵:۳۰	۱۸:۰۰	۲۰:۰۰	۲۲:۰۰	۲۵:۰۰	۲۶:۳۰	۲۸:۰۰

### پخت پیتزا



با انتخاب این برنامه و لمس کلید **OK** در نمایشگر علامت **gr** به صورت ثابت و عدد ۱۰۰ به صورت چشمک زن نمایش داده می شود که با چرخش ولوم سمت راست وزن از ۱۰۰ تا ۱۰۰۰ گرم قابل انتخاب بوده و همزمان آیپکون  نیز چشمک زن می شود که با لمس کلید  در نمایشگر زمان مربوط به آن وزن به صورت معکوس نشان داده می شود.

در نمایشگر عدد 03:00 بصورت ثابت و آیکون  چشمک زن شده و شمارش معکوس آغاز می شود و پس از پایان 03:00 دقیقه آیکون  خاموش شده و زمان مربوط به آن وزن بصورت معکوس نشان داده می شود.

**نکته:** این برنامه دارای پخت با تاخیر می باشد و مدت زمان آن جهت گرم شدن محفظه داخلی ۳ دقیقه می باشد و پس از آن پخت شروع می شود.



جدول زمان بندی پخت پیتزا (وزن بر حسب گرم و زمان بر حسب دقیقه)								
وزن	۱۰۰	۲۰۰	۳۰۰	۴۰۰	۵۰۰	۶۰۰	۸۰۰	۱۰۰۰
زمان	۱۳:۳۰	۱۵:۳۰	۱۷:۳۰	۱۹:۳۰	۲۱:۰۰	۲۳:۰۰	۲۵:۳۰	۲۷:۳۰

### پخت ماهی

با انتخاب این برنامه و لمس کلید OK در نمایشگر علامت  به صورت ثابت و عدد ۲۰۰ به صورت چشمک زن نمایش داده می شود که با چرخش ولوم سمت راست وزن از ۲۰۰ تا ۱۶۰۰ گرم قابل انتخاب بوده و همزمان آیکون  نیز چشمک زن می شود که با لمس کلید  در نمایشگر زمان مربوط به آن وزن به صورت معکوس نشان داده می شود.



جدول زمان بندی پخت سیب زمینی (وزن بر حسب گرم و زمان بر حسب دقیقه)									
وزن	۲۰۰	۳۰۰	۴۰۰	۵۰۰	۶۰۰	۸۰۰	۱۰۰۰	۱۲۰۰	۱۴۰۰
زمان	۰۳:۳۰	۰۴:۴۵	۰۵:۳۰	۰۷:۰۰	۰۸:۳۰	۱۰:۳۰	۱۱:۰۰	۱۳:۰۰	۱۵:۰۰

### پخت مرغ

با انتخاب این برنامه و لمس کلید OK در نمایشگر علامت  به صورت ثابت و عدد ۲۰۰ به صورت چشمک زن نمایش داده می شود که با چرخش ولوم سمت راست وزن از ۲۰۰ تا ۲۰۰۰ گرم قابل انتخاب بوده و همزمان آیکون  نیز چشمک زن می شود که با لمس کلید  در نمایشگر زمان مربوط به آن وزن به صورت معکوس نشان داده می شود.



جدول زمان بندی پخت مرغ (وزن بر حسب گرم و زمان بر حسب دقیقه)									
وزن	۲۰۰	۴۰۰	۶۰۰	۸۰۰	۱۰۰۰	۱۲۰۰	۱۴۰۰	۱۶۰۰	۱۸۰۰
زمان	۳۰:۰۰	۳۳:۲۰	۳۶:۴۰	۴۰:۰۰	۴۳:۲۰	۴۶:۴۰	۵۱:۴۰	۵۵:۰۰	۵۸:۲۰

## یخ زدایی اتوماتیک

در هنگامی که دستگاه غیر فعال و در حالت آماده به کار می باشد با لمس کلید  پنجره سمت چپ به همراه امواج «» و آپکون  بصورت ثابت روشن شده و در نمایشگر عدد 100gr به صورت چشمک زن نمایش داده می شود که وزن مواد غذایی با چرخش ولوم سمت راست از ۱۰۰ تا ۲۰۰۰ گرم تغییر می کند.

جدول زمان بندی یخ زدایی (وزن بر حسب گرم و زمان بر حسب دقیقه)										
وزن	۱۰۰	۲۰۰	۳۰۰	۴۰۰	۵۰۰	۶۰۰	۷۰۰	۸۰۰	۹۰۰	۱۰۰۰
زمان	۲:۰۰	۲:۰۰	۲:۳۰	۴:۰۰	۶:۳۰	۷:۳۰	۱۰:۳۰	۱۱:۳۰	۱۲:۳۰	۱۵:۳۰
وزن	۱۱۰۰	۱۲۰۰	۱۳۰۰	۱۴۰۰	۱۵۰۰	۱۶۰۰	۱۷۰۰	۱۸۰۰	۱۹۰۰	۲۰۰۰
زمان	۱۸:۰۰	۲۰:۰۰	۲۱:۳۰	۲۴:۰۰	۲۵:۰۰	۲۷:۰۰	۲۸:۰۰	۳۰:۰۰	۳۱:۰۰	۳۴:۳۰

## قفل کودک

برای فعال کردن قفل کودک با فشردن همزمان هر دو ولوم به مدت ۳ ثانیه، علامت  روی نمایشگر روشن شده و دیگر هیچ کدام از کلیدها فعال نخواهند بود.  
جهت غیر فعال شدن قفل کودک موارد بالا را تکرار کرده و علامت  خاموش شده و کلیدها مجدد فعال می شوند.

نکته: در هنگام قفل بودن دستگاه فقط کلید  فعال است و با فشردن آن دستگاه خاموش می شود.

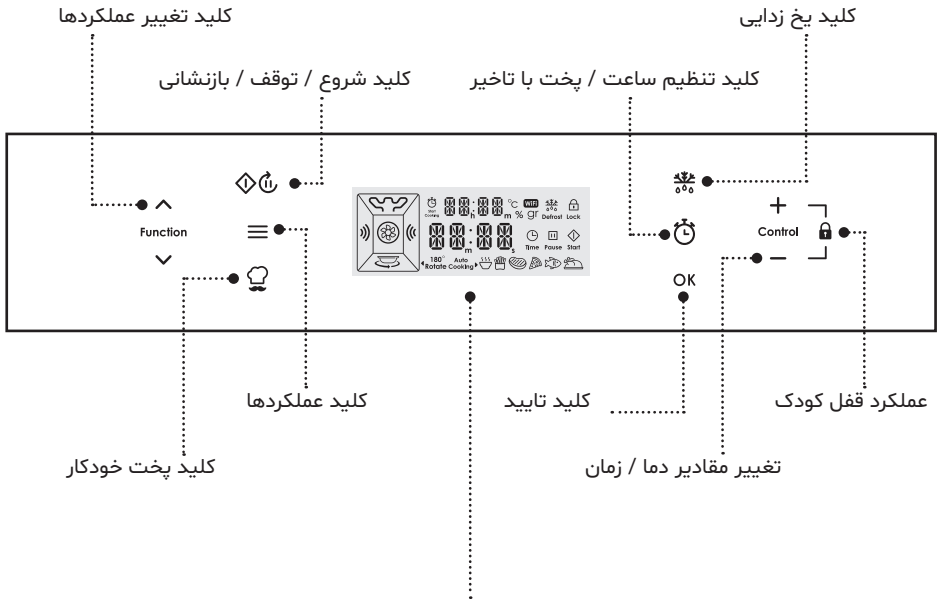

علائم صفحه نمایش

علائم سمت چپ نمایشگر

- نشانگر دما / زمان / وزن
- المنت گریل
- امواج مگنترون
- کانوکشن
- ۱۸۰ درجه چرخاندن ظرف

علائم پخت خودکار



- گرم کردن غذا
- پختن سیب زمینی
- پختن گوشت
- پختن پیتزا
- پختن ماهی
- پختن مرغ

علائم سمت راست نمایشگر

- Start: شروع
- Pause: توقف
- Time: تنظیم زمان
- Lock: قفل کودک
- Defrost: یخ زدایی
- Start Cooking: تاخیر در پخت
- gF وزن غذا
- °C درجه دما (سانتی‌گراد)
- % توان مگنترون
- WiFi اتصال وای فای

## تنظیم ساعت دستگاه







برای تنظیم ساعت دستگاه، زمانیکه دستگاه در حالت آماده به کار می باشد با لمس ۳ ثانیه ای کلید  در نمایشگر آیکون  روشن شده، دو عدد ساعت **12:00** چشمک زن می شود و لمس کلید **+** یا **-** عدد از ۰ تا ۲۳ تغییر می کند.

در صورتی که تا ۵ ثانیه کلیدی لمس نشود، یا با لمس مجدد کلید **OK** تغییرات ذخیره شده، دو عدد سمت راست (دقیقه) چشمک زن می شود و با لمس کلید **+** یا **-** عدد دقیقه از ۰۰ تا ۵۹ تغییر می کند. در صورتی که تا ۵ ثانیه کلیدی لمس نشود، یا با لمس مجدد کلید **OK** تغییرات ذخیره شده و آیکون  از نمایشگر خاموش شود.

**نکته:** در صورتی که کلید **+** یا **-** به مدت ۳ ثانیه ممتد لمس شود تغییر اعداد با سرعت بیشتری بدون صدای نت انجام می گیرد.

## قطع و وصل صدای دستگاه





جهت قطع صدای عملکردها، هنگامی که دستگاه در حالت آماده به کار و غیرفعال می باشد با لمس ۳ ثانیه کلیدهای  و  با شنیدن تک نت، صدا قطع و بر روی قسمت بالایی نمایشگر کلمه **BEEP** بصورت ثابت و بر روی قسمت پایینی نمایشگر **OFF** بصورت چشمک زن به مدت ۳ ثانیه نمایش داده می شود. جهت وصل صدای عملکردها، با لمس ۳ ثانیه ای مجدد کلیدهای  و  با صدای تک نت بر روی قسمت بالایی نمایشگر کلمه **BEEP** به صورت ثابت و بر روی قسمت پایینی نمایشگر کلمه **ON** نمایش داده شده و سپس ساعت در وسط نمایشگر ظاهر می شود.

**نکته:** به صورت پیش فرض صدای دستگاه **ON** (فعال) می باشد.







## استفاده سریع ۳۰ ثانیه ای با حداکثر توان امواج مایکرو





زمانی که دستگاه در حال آماده به کار می باشد و درب بسته است، با لمس کلید  دستگاه با توان P100% و مدت زمان 00:30 ثانیه شروع به کار می کند.

سپس زمان معکوس روی نمایشگر نمایان شده، پنجره کناری روشن شده و حالت مایکرو  را نمایش می دهد.

**نکته:** با هر بار لمس کلید  یا  در صورتی که زمان اضافه شده یا کاهش می یابد؛ (حتی در زمان پخت) و پس از تنظیم زمان دلخواه با لمس کلید OK زمان نهایی شده و دستگاه بر اساس آن تنظیم می گردد. پس از تنظیم زمان، در صورتی که کلید OK لمس نشود، پس از ۵ ثانیه مجدد زمان قبلی نمایش داده شده و تنظیمات جدید اعمال نمی شود.

## استفاده سریع با زمان متغیر و حداکثر توان امواج مایکرو

زمانی که دستگاه در حال آماده به کار می باشد و درب بسته است با لمس کلید  پنجره حالت مایکرو  روشن شده، آیکن  روشن شده و زمان در نمایشگر چشمک زن می شود و عدد 00:10 ثانیه نمایش داده می شود که با لمس کلید  یا  افزایش و یا کاهش می یابد و پس از تنظیم زمان با لمس کلید  دستگاه با توان P100% و شمارش معکوس تنظیم شده شروع به کار می کند.

زمانی که دستگاه در حال آماده به کار می باشد و درب بسته است با لمس کلید  پنجره حالت مایکرو  روشن شده، زمان در سگمنت وسط چشمک زن شده و عدد 60:00 دقیقه نمایش داده می شود که با لمس کلید  یا  افزایش و یا کاهش می یابد و پس از تنظیم زمان با لمس کلید  دستگاه با توان P100% و شمارش معکوس شروع به کار می کند.

## تنظیم شروع پخت با زمان تاخیر



این گزینه به شما این امکان را می‌دهد که دستگاه، در زمان تنظیم شده و با حالت انتخابی موردنظر شروع به کار کند و پس از اتمام فعالیت متوقف شود.

**نکته:** قبل از استفاده از این گزینه ساعت دستگاه حتماً باید تنظیم شده باشد.

زمانی که دستگاه آماده به کار می‌باشد با لمس کلید آیکون روشن شده و نمایشگر ساعت و دقیقه دستگاه را نشان می‌دهد و دو رقم ساعت چشمک‌زن می‌شود. اکنون با چرخش ولوم سمت راست ساعت تنظیم نموده (از ۰ تا ۲۳) و با لمس کلید **OK** و یا مکت ۵ ثانیه، دقیقه چشمک‌زن شده و با لمس کلید یا دقیقه نیز تنظیم می‌شود (از ۰۰ تا ۵۹ دقیقه).

**نکته:** اکنون با این زمان جدید دستگاه باید روشن شده و کار کند.



سپس با لمس کلید یا آیکون ثابت شده، عملکرد موردنظر را انتخاب می‌کنیم و باقی موارد مطابق کار با دستورالعمل‌های یا است. بر این اساس در نمایشگر دو زمان نمایش داده می‌شود. عدد نشان داده شده در وسط نمایشگر زمان دستگاه و عدد نشان داده شده در بالای نمایشگر، زمان شروع عملکرد انتخاب شده است. پس از تنظیم زمان، آیکون به صورت چشمک‌زن در آمده و هنگامی که زمان دستگاه به زمان تنظیم شده بالا برسد، با پخش تک نت پخت آغاز می‌گردد.

در این حالت آیکون و عدد نشان داده شده در بالای نمایشگر خاموش شده و زمان تنظیم شده از قبل، در وسط نمایشگر روشن شده و به صورت معکوس شروع به کار می‌کند. در پنجره اصلی نیز علامت برنامه تنظیم شده نمایش داده می‌شود.

**نکته:** جهت غیر فعال شدن این عملکرد با لمس ۳ ثانیه ای کلید برنامه لغو شده و ساعت در نمایشگر نشان داده می‌شود.

**نکته:** حرف **h** مخفف **Hour** و **m** مخفف **Minute** بوده و با اعداد ساعت و دقیقه در قسمت بالای نمایشگر روشن می‌شوند تا کاربر متوجه ساعت و دقیقه باشد و تا پایان زمان معکوس روشن می‌مانند.

## عملکردهای دستگاه

زمانی که دستگاه در حالت آماده به کار می باشد، با لمس کلید  پنجره اصلی نمایان شده و با لمس کلیدهای  یا  مطابق جدول زیر عملکردها به ترتیب نمایش داده می شوند:

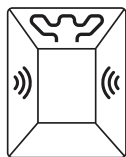

عملکرد C3  
مایکرو و گریل

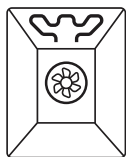

عملکرد C2  
گریل و کانوکشن

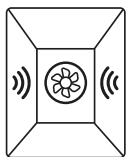

عملکرد C1  
مایکرو و کانوکشن

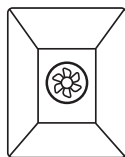

عملکرد ۳  
کانوکشن

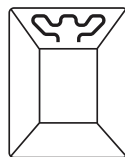

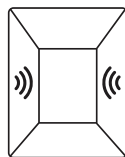

عملکرد ۲  
گریل





عملکرد ۱  
مایکرو

## حالت مایکرو

پس از انتخاب این عملکرد و لمس کلید **OK** علامت  ثابت شده و در صفحه نمایش عبارت **P100%** به صورت چشمک زن نمایش داده می شود.

با هر بار لمس کلید **+** و **-** پشت سرهم عبارت **P70%** و **P50%** و **P30%** و **P10%** نمایش داده شده و پس از انتخاب توان مورد نظر با لمس کلید **OK** آیکون  و  چشمک زن می شود. اکنون دو حالت انتخاب پیش روی شماست :



**الف)** با لمس کلید **+** دورقم سمت راست (ثانیه) تا نهایتاً عدد **60:00** دقیقه بر روی نمایشگر نشان داده شود. در کلیه مراحل می توانیم از کلید **-** نیز جهت کاهش استفاده نموده و سپس با لمس کلید **OK** زمان ثابت شده و درنمایشگر آیکون  چشمک زن شده و با لمس کلید  برنامه آغاز می گردد. در این هنگام زمان بصورت شمارش معکوس فعال و مایکرو با توجه به توان انتخابی فعال می شود.

**ب)** درصورت لمس کلید **-** زمان **60:00** را نمایش می دهد که با لمس چندین مرتبه آن اعداد کاهش می شوند و می توانیم با لمس کلید **+** نیز زمان را مجدد افزایش دهیم و در پایان با لمس کلید **OK** مطابق شرح بند (الف) عملیات اجرا می شود.



**نکته:** هنگامی که قدرت دستگاه روی **P100%** باشد و زمان پخت بیشتر از **30:00** دقیقه باشد، برای جلوگیری از آسیب دیدن دستگاه، پس از ۳۰ دقیقه کار مداوم توان مایکروویو بصورت خودکار **P70%** شده و در نمایشگر هم این عدد نشان داده می شود.

## حالت گریل

پس از انتخاب این عملکرد و لمس کلید **OK** علامت  ثابت شده، روشن مانده و در صفحه نمایش عبارت **150°C** بصورت چشمک زن نمایش داده می شود که با لمس کلیدهای **+** و **-** عدد **175°C** نیز نمایش داده می شود.

پس از انتخاب دما و لمس کلید **OK** آیکون  و **00:00** چشمک زن می شود که با کلیدهای **+** یا **-** زمان مورد نظر را برحسب ثانیه و دقیقه از **00:10** تا **60:00** دقیقه تنظیم می کند و پس از تنظیم زمان با لمس کلید **OK** آیکون  چشمک زن می شود که با لمس کلید  شمارش معکوس شروع شده و دستگاه فعال می گردد.

**نکته:** عملکرد حرارتی در دو قسمت انجام می گیرد.

در قسمت اول و با پایان نصف زمان تنظیمی (بیش از ۳ دقیقه) عملکرد متوقف شده و صدای نت دوبار شنیده می شود (جهت چرخاندن غذا در داخل محفظه توسط کاربر) و در نمایشگر علامت **180° Rotate**  و روشن و چشمک زن شده و زمان معکوس نیز متوقف (به مدت ۶۰ ثانیه) و آیکون  در نمایشگر روشن می شود. در صورتی که درب باز و یا کلیدی لمس نشود پس از ۶۰ ثانیه دستگاه مجدد فعال شده و علامت **180° Rotate**  و خاموش می شود تا زمان معکوس پایان پذیرد.



در صورت باز شدن درب، در نمایشگر آیکون **180° Rotate**  ثابت و سپس خاموش شده و آیکون  چشمک زن می شود و پس از بستن درب با لمس مجدد کلید  برنامه ادامه پیدا می کند و شمارش معکوس فعال می شود.

## حالت کانوکشن (فن +المنت دور فن)











پس از انتخاب این عملکرد و لمس کلید OK علامت  روشن می شود و در صفحه عبارت  $150^{\circ}\text{C}$  نمایش داده می شود. با لمس کلیدهای + و - دمای 150 و 170 و 190 و 210 و 230 درجه سانتیگراد در صفحه نمایش داده می شود و پس از لمس کلید OK آیکون  و  $00:00_m$  و آیکون  چشمک زن می شود. ادامه کار به صورت تنظیم با زمان پخت می باشد:

## تنظیم با زمان پخت:

با لمس کلیدهای + و - زمان دلخواه را از  $00:10$  ثانیه تا  $90:00$  دقیقه تعیین می کنیم. سپس با لمس کلید OK آیکون  چشمک زن و با لمس کلید  برنامه اجرا شده و آیکون  خاموش می شود. این حالت تا پایان زمان معکوس ادامه پیدا می کند.

## برنامه ترکیبی مایکرو و کانوکشن (C1)



پس از انتخاب این عملکرد و لمس کلید OK علامت  روشن شده، در صفحه نمایش کلمه C1 نمایش داده می‌شود و آیکن  و  00:00 چشمک زن می‌شوند. با لمس کلیدهای + و - زمان دلخواه را از 00:10 ثانیه تا 60:00 دقیقه تنظیم کرده و پس از لمس کلید OK آیکن  چشمک زن می‌شود. سپس با لمس کلید  جهت گرم شدن المنت پشت برنامه با تاخیر اجرا شده، آیکن  خاموش شده و آیکن  چشمک زن می‌شود و در نمایشگر عدد 03:00 دقیقه به صورت معکوس شروع به کار نموده و هنگامی که شمارش معکوس 00:00 شود آیکن  خاموش شده و کلمه C1 نمایش داده و مگنترون با حداکثر توان P100% فعال می‌شود.



## برنامه ترکیبی کانوکشن و گریل (C2)







پس از انتخاب این عملکرد و لمس کلید OK آیکن  روشن شده، در صفحه نمایش کلمه C2 نمایش داده می‌شود و آیکن  و  00:00 چشمک زن می‌شوند. با لمس کلیدهای + و - زمان دلخواه را از 00:10 ثانیه تا 60:00 دقیقه تنظیم کرده و پس از لمس کلید OK آیکن  چشمک زن می‌شود. سپس با لمس کلید  دستگاه برنامه را با تاخیر اجرا می‌کند و آیکن  خاموش شده و آیکن  چشمک زن می‌شود و در نمایشگر عدد 03:00 دقیقه به صورت معکوس شروع به کار نموده و هنگامی که شمارش معکوس 00:00 شود آیکن  خاموش شده و برنامه اصلی اجرا می‌شود.

## برنامه ترکیبی مایکرو و گریل (C3)



پس از انتخاب این عملکرد و لمس کلید OK آیکن  روشن شده، در صفحه نمایش کلمه C3 نمایش داده می‌شود و آیکن  و  00:00 چشمک زن می‌شوند. با لمس کلیدهای + و - زمان دلخواه را از 00:10 ثانیه تا 60:00 دقیقه تنظیم کرده و پس از لمس کلید OK آیکن  چشمک زن شده و سپس با لمس کلید  برنامه اجرا می‌شود.

## پخت خودکار

در هنگامی که دستگاه غیرفعال و در حالت آماده به کار می باشد، با لمس کلید  در نمایشگر علائم روشن می شود و اولین برنامه  چشمک زن شده و با کلیدهای  یا  بین برنامه ها جابجا شده و پس از انتخاب هر کدام و لمس کلید **OK** با نمایش عبارت **Auto Cooking** و برنامه انتخابی به صورت روشن ثابت می ماند. مراحل پخت بدین شرح می باشد:

### گرم کردن غذا

با انتخاب این برنامه و لمس کلید **OK** در نمایشگر علامت **gr** به صورت ثابت و عدد ۱۰۰ بصورت چشمک زن نمایش داده می شود که با لمس کلید **+** یا **-** وزن از ۱۰۰ تا ۱۲۰۰ گرم قابل انتخاب بوده و همزمان آیکن **Start** نیز چشمک زن می شود که با لمس کلید  در نمایشگر زمان مربوط به آن وزن بصورت معکوس نشان داده شده و برنامه شروع به کار می کند.

جدول زمان بندی گرم کردن غذا (وزن بر حسب گرم و زمان بر حسب دقیقه)									
۱۲۰۰	۱۰۰۰	۸۰۰	۶۰۰	۵۰۰	۴۰۰	۳۰۰	۲۰۰	۱۰۰	وزن
۰۸:۳۰	۰۷:۰۰	۰۵:۰۰	۰۳:۰۰	۰۲:۳۰	۰۱:۵۵	۰۱:۲۰	۰۰:۵۵	۰۰:۲۵	زمان

### پخت سیب زمینی

با انتخاب این برنامه و لمس کلید **OK** در نمایشگر علامت **gr** به صورت ثابت و عدد ۲۰۰ به صورت چشمک زن نمایش داده می شود که با لمس کلید **+** یا **-** وزن از ۲۰۰ تا ۱۵۰۰ گرم قابل انتخاب بوده و همزمان آیکن **Start** نیز چشمک زن می شود که با لمس کلید  در نمایشگر زمان مربوط به آن وزن به صورت معکوس نشان داده می شود.

در نمایشگر ابتدا عدد **03:00** بصورت ثابت و آیکن  چشمک زن شده و شمارش معکوس آغاز می شود و پس از پایان **03:00** دقیقه آیکن  خاموش شده و زمان مربوط به آن وزن بصورت معکوس نشان داده می شود.

**نکته:** برای پخت، سیب زمینی حتماً باید به صورت نیمه آماده باشد.

**نکته:** این برنامه دارای پخت با تاخیر می باشد و مدت زمان آن جهت گرم شدن محفظه داخلی ۳ دقیقه می باشد و پس از آن پخت شروع می شود.

جدول زمان بندی پخت سیب زمینی (وزن بر حسب گرم و زمان بر حسب دقیقه)										
وزن	۲۰۰	۳۰۰	۴۰۰	۵۰۰	۶۰۰	۷۰۰	۹۰۰	۱۰۰۰	۱۳۰۰	۱۵۰۰
زمان	۳۰:۰۰	۳۳:۰۰	۳۶:۰۰	۳۹:۰۰	۴۲:۰۰	۴۵:۰۰	۴۸:۰۰	۵۱:۰۰	۵۴:۰۰	۶۰:۰۰

### پخت گوشت

با انتخاب این برنامه و لمس کلید **OK** در نمایشگر علامت **gr** به صورت ثابت و عدد ۱۰۰ به صورت چشمک زن نمایش داده می شود که با لمس **+** یا **-** وزن از ۱۰۰ تا ۲۰۰۰ گرم قابل انتخاب بوده و همزمان آیکن  نیز چشمک زن می شود که با لمس کلید  در نمایشگر زمان مربوط به آن وزن به صورت معکوس نشان داده می شود.

در نمایشگر عدد **03:00** بصورت ثابت و آیکن  چشمک زن شده و شمارش معکوس آغاز می شود و پس از پایان **03:00** دقیقه آیکن  خاموش شده و زمان مربوط به آن وزن بصورت معکوس نشان داده می شود.

**نکته:** این برنامه دارای پخت با تاخیر می باشد و مدت زمان آن جهت گرم شدن محفظه داخلی ۳ دقیقه می باشد و پس از آن پخت شروع می شود.

جدول زمان بندی پخت گوشت (وزن بر حسب گرم و زمان بر حسب دقیقه)													
وزن	۱۰۰	۲۰۰	۳۰۰	۴۰۰	۵۰۰	۶۰۰	۸۰۰	۱۰۰۰	۱۲۰۰	۱۴۰۰	۱۶۰۰	۱۸۰۰	۲۰۰۰
زمان	۵:۳۰	۶:۳۰	۸:۳۰	۱۰:۰۰	۱۱:۳۰	۱۳:۰۰	۱۵:۳۰	۱۸:۰۰	۲۰:۰۰	۲۲:۰۰	۲۵:۰۰	۲۶:۳۰	۲۸:۰۰

### پخت پیتزا

با انتخاب این برنامه و لمس کلید **OK** در نمایشگر علامت **gr** به صورت ثابت و عدد ۱۰۰ به صورت چشمک زن نمایش داده می شود که با لمس کلید **+** یا **-** وزن از ۱۰۰ تا ۱۰۰۰ گرم قابل انتخاب بوده و همزمان آیکن  نیز چشمک زن می شود که با لمس کلید  در نمایشگر زمان مربوط به آن وزن به صورت معکوس نشان داده می شود.



در نمایشگر عدد **03:00** بصورت ثابت و آیکن  چشمک زن شده و شمارش معکوس آغاز می شود و پس از

پایان 03:00 دقیقه آپکون  خاموش شده و زمان مربوط به آن وزن بصورت معکوس نشان داده می‌شود.

نکته: این برنامه دارای پخت با تاخیر می‌باشد و مدت زمان آن جهت گرم شدن محفظه داخلی ۳ دقیقه می‌باشد و پس از آن پخت شروع می‌شود.



جدول زمان بندی پخت پیترز								
وزن	۱۰۰	۲۰۰	۳۰۰	۴۰۰	۵۰۰	۶۰۰	۸۰۰	۱۰۰۰
زمان	۱۳:۳۰	۱۵:۳۰	۱۷:۳۰	۱۹:۳۰	۲۱:۰۰	۲۳:۰۰	۲۵:۳۰	۲۷:۳۰

پخت ماهی 

با انتخاب این برنامه و لمس کلید OK در نمایشگر علامت gr به صورت ثابت و عدد ۲۰۰ به صورت چشمک زن نمایش داده می‌شود که با لمس کلید + یا - وزن از ۲۰۰ تا ۱۶۰۰ گرم قابل انتخاب بوده و همزمان آپکون  نیز چشمک زن می‌شود که با لمس کلید  در نمایشگر زمان مربوط به آن وزن به صورت معکوس نشان داده می‌شود.



جدول زمان بندی پخت سیب زمینی (وزن بر حسب گرم و زمان بر حسب دقیقه)										
وزن	۲۰۰	۳۰۰	۴۰۰	۵۰۰	۶۰۰	۸۰۰	۱۰۰۰	۱۲۰۰	۱۴۰۰	۱۶۰۰
زمان	۰۳:۳۰	۰۴:۴۵	۰۵:۳۰	۰۷:۰۰	۰۸:۳۰	۱۰:۳۰	۱۱:۰۰	۱۳:۰۰	۱۵:۰۰	۱۷:۰۰

پخت مرغ 



با انتخاب این برنامه و لمس کلید OK در نمایشگر علامت gr به صورت ثابت و عدد ۲۰۰ به صورت چشمک زن نمایش داده می‌شود که با لمس کلید + یا - وزن از ۲۰۰ تا ۲۰۰۰ گرم قابل انتخاب بوده و همزمان آپکون  نیز چشمک زن می‌شود که با لمس کلید  در نمایشگر زمان مربوط به آن وزن به صورت معکوس نشان داده می‌شود.

جدول زمان بندی پخت مرغ (وزن بر حسب گرم و زمان بر حسب دقیقه)										
وزن	۲۰۰	۴۰۰	۶۰۰	۸۰۰	۱۰۰۰	۱۲۰۰	۱۴۰۰	۱۶۰۰	۱۸۰۰	۲۰۰۰
زمان	۳۰:۰۰	۳۳:۲۰	۳۶:۴۰	۴۰:۰۰	۴۳:۲۰	۴۶:۴۰	۵۱:۴۰	۵۵:۰۰	۵۸:۲۰	۶۰:۰۰

## یخ زدایی اتوماتیک



در هنگامی که دستگاه غیر فعال و در حالت آماده به کار می باشد با لمس کلید  پنجره سمت چپ به همراه امواج «» و آیکنون  بصورت ثابت روشن شده و در نمایشگر عدد 100gr به صورت چشمک زن نمایش داده می شود که وزن مواد غذایی با کلیدهای + یا - از ۱۰۰ تا ۲۰۰ گرم تغییر می کند.

**نکته:** با هر بار لمس کلید + یا - (با نگهداشت بصورت ممتد) مقدار وزن به میزان ۱۰۰ گرم تغییر می کند.

پس از انتخاب وزن مورد نظر با لمس کلید کلید OK دستگاه آماده روشن شدن بوده و آیکنون  در نمایشگر چشمک زن می شود که با لمس کلید  دستگاه با صدای تک نت شروع به کار می کند و شمارش معکوس در نمایشگر شروع می شود.

جدول زمان بندی یخ زدایی (وزن بر حسب گرم و زمان بر حسب دقیقه)										
وزن	۱۰۰	۲۰۰	۳۰۰	۴۰۰	۵۰۰	۶۰۰	۷۰۰	۸۰۰	۹۰۰	۱۰۰۰
زمان	۲:۰۰	۲:۰۰	۲:۳۰	۴:۰۰	۶:۳۰	۷:۳۰	۱۰:۳۰	۱۱:۳۰	۱۲:۳۰	۱۵:۳۰
وزن	۱۱۰۰	۱۲۰۰	۱۳۰۰	۱۴۰۰	۱۵۰۰	۱۶۰۰	۱۷۰۰	۱۸۰۰	۱۹۰۰	۲۰۰۰
زمان	۱۸:۰۰	۲۰:۰۰	۲۱:۳۰	۲۴:۰۰	۲۵:۰۰	۲۷:۰۰	۲۸:۰۰	۳۰:۰۰	۳۱:۰۰	۳۴:۳۰

## قفل کودک

برای فعال کردن قفل کودک با فشردن همزمان کلیدهای + یا - به مدت ۳ ثانیه، علامت  روی نمایشگر روشن شده و دیگر هیچ کدام از کلیدها فعال نخواهند بود. جهت غیر فعال شدن قفل کودک موارد بالا را تکرار کرده و علامت  خاموش شده و کلیدها مجدد فعال می شوند.

**نکته:** در هنگام قفل بودن دستگاه فقط کلید  فعال است و با فشردن آن دستگاه خاموش می شود.

- هرگز خودتان اقدام به تعمیر دستگاه نکنید.
- همیشه قطعات یدکی اصلی را از خدمات پس از فروش الباگاز تهیه نمایید.
- محصول در محل هایی که سیستم اتصال به زمین ندارد به کار گرفته نشود.
- تنها از پرآب های دمایی توصیه شده برای این فر ریز موج استفاده شود.
- به هنگام جای گذاری دستگاه از درب آن برای بلند کردن و هل دادن دستگاه استفاده نکنید.
- هنگامی که درب دستگاه باز است از اعمال فشار بر روی آن اجتناب کنید.
- دستگاه به نحوی ساخته شده است که در هر سازه ای نصب شود؛ به شرطی که محفظه ای که برای نصب در نظر گرفته شده در برابر گرما عایق باشد.
- قبل از باز کردن درب پشتی دستگاه، خازن بایستی شارژ شود.
- در صورت شنیدن صدای اضافی از داخل محصول، احتمال شل شدن پیچ ها را بررسی کنید.

در صورت عدم رفع	دستور العمل رفع ایراد	ایراد
تماس با شماره ۰۲۱-۷۱۳۹۶ داخلی ۱	بررسی اتصال کابل برق به پریز بررسی وصل بودن برق منزل	روشن نشدن دستگاه یا خاموش شدن نگرهانی
	بررسی بسته بودن درب دستگاه یا باز و بست مجدد درب	عدم شروع به کار دستگاه
	بررسی کابین دستگاه و تخلیه ظروف فلزی	جرقه زدن داخل مایکروویو
	نظافت و چربی زدایی کابین دستگاه	دود کردن و بوی سوختگی
	خاموش و روشن نمودن دستگاه	نمایش خطاهای 1 Err و 2 Err بر روی نمایشگر

- در تصویر زیر ابعاد کلی محصول و کابینت نشان داده شده است.
- جهت ثابت کردن دستگاه در جای خود، پس از باز کردن درب (مانند تصویر) محفظه کابین را با چهار پیچ محکم کنید.

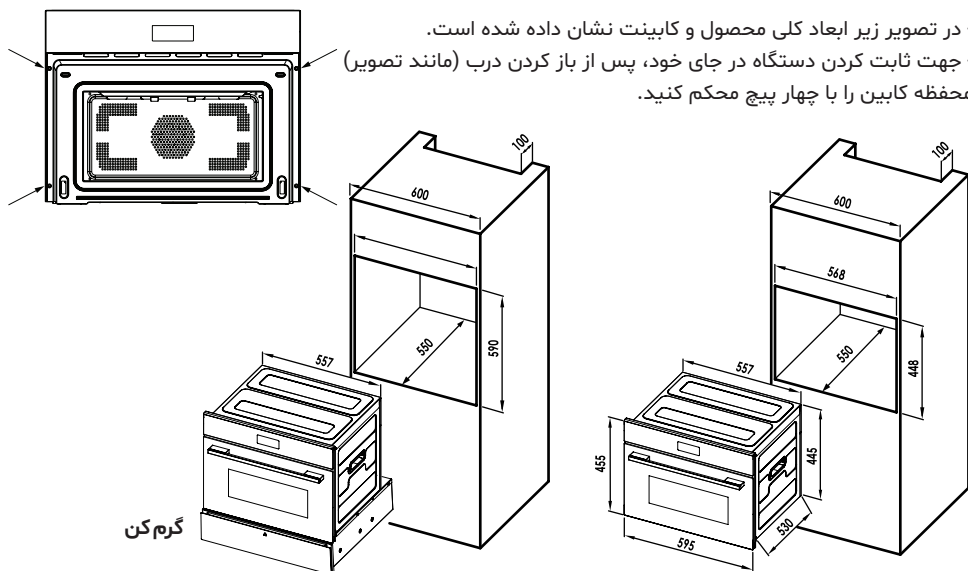

گرم کن





خدمات پس از فروش

مشتری گرامی

لطفا جهت نصب و تعمیر محصول به یکی از روش‌های زیر اقدام فرمایید:

جهت نصب محصول

ارسال پیام کوتاه حرف (N) و یا شماره سریال محصول به سامانه ۱۰۰۰۰۹۲۷

جهت تعمیر محصول

ارسال پیام کوتاه حرف (T) به سامانه ۱۰۰۰۰۹۲۷

جهت برقراری تماس

۰۲۱-۷۱۳۹۶

مشتری گرامی در صورت نصب توسط افراد غیرمجاز محصول خارج از ضمانت بوده و شرکت هیچگونه مسئولیتی نخواهد داشت.

مشتری گرامی

رضایت شما برای ما مهم است، لطفاً اگر از محصولات یا خدمات این شرکت رضایت ندارید به ما اعلام کنید تا آن را اصلاح نماییم.

ما به ارزش نظرات و دیدگاه‌های شما واقفیم، پیشاپیش از اینکه از طریق کانال‌های زیر انتقاد پیشنهاد یا شکایت خود را به ما منتقل می‌نمایید، سپاسگزاریم.

### راه‌های ارتباطی:

۱- شماره تماس خدمات: ۰۲۱-۷۱۳۹۶

۲- انتقادات و پیشنهادات: (داخلی ۲) ۰۲۱-۷۱۳۹۶

۳- ایمیل نصب و تعمیرات: [CIC@alton-home.com](mailto:CIC@alton-home.com)

۴- ایمیل شکایات: [CS@alton-home.com](mailto:CS@alton-home.com)

۵- شبکه‌های اجتماعی: ۰۹۹۲۱۵۶۳۲۶۵

**((هدف ما جلب رضایت شماست))**

**مشتری گرامی، لطفاً موارد ذیل را مطالعه و به دقت عمل نمایید.**

خدمات مشتریان الباز، پشتیبان محصولات تولید شده در شرکت الباز ضمن تبریک و تشکر از حسن انتخاب شما به اطلاع می‌رساند:

۱- پس از خریداری و حمل محصول به محل مورد نظر، در نزدیکی محل نصب قرار داده و سپس با شماره تلفن مرکز تماس: ۰۲۱-۷۱۳۹۶ تماس حاصل فرمایید.

۲- نصب محصول پس از تماس مصرف‌کننده با مرکز تماس حداکثر تا ۲۴ ساعت کاری صورت می‌پذیرد.

۳- هزینه نصب و هزینه ایاب و ذهاب تکنسین رایگان می‌باشد.

۴- هزینه ایاب و ذهاب تکنسین در خارج از مناطق تحت پوشش به عهده مشتری می‌باشد و نحوه محاسبه هزینه به ازای هر کیلومتر مطابق با تعرفه مصوب شرکت می‌باشد.

۵- پس از اتمام دوره گارانتی و در دوره تعهد، قطعات تعویض و تعمیر شده ۶ ماه گارانتی می‌شود.

**شرایط ضمانت محصول:**

۱- مدت زمان ضمانت از تاریخ نصب ۲۴ ماه می‌باشد.

**(مشروط بر اینکه از تاریخ تولید محصول، بیش از ۵ سال سپری نشده باشد.)**

۲- در صورت بروز ایراد حداکثر زمان مراجعه جهت برطرف نمودن آن ۴۸ ساعت کاری می‌باشد و در مواردی که رفع ایراد نیاز به قطعه داشته باشد مدت زمان ارائه خدمات ۷۲ ساعت کاری خواهد بود.

**مواردی که مشمول گارانتی نمی‌باشند:**

۱- آسیب دیدگی بدنه

۲- شکستگی شیشه

۳- حوادث ناشی از حمل و نقل

۴- نوسانات برقی

۵- تغییر محصول به حالتی غیر از استاندارد تعیین شده در شرکت

**توجه:** ضمانت محصول مشروط به نصب و تعمیر توسط نمایندگان مجاز خدمات پس از فروش شرکت می‌باشد و در غیر این صورت خدمات مشتریان الباز در قبال تعهدات مندرج در ضمانتنامه هیچ مسئولیتی نخواهد داشت.

