

ALTOÑ



فن و هنر آشپزخانه

۳.....	خط مشی سیستم مدیریت کیفیت.....
۴.....	سخنی با مشتری.....
۵.....	هشدارهای ایمنی.....
۶.....	راهنمای نصب و نکاتی برای نصابان.....
۸.....	معرفی محصول.....
۹.....	راهنمای استفاده.....
۱۷.....	راهنمای نظافت محصول.....
۱۸.....	نقشه سیم کشی.....
۲۱.....	خدمات مشتریان.....
۲۳.....	انتقادات و پیشنهادات.....
۲۴.....	کارت ضمانت.....

شرکت الباکاز با ماموریت تولید انواع محصولات گازسوز خانگی شامل اجاق گازهای رومیزی و مبله، فرتوکار، هود آشپزخانه، سینک و مایکروویو در سال ۱۳۸۲ با پشتوانه تجربه بیست ساله شرکت عادل گاز و بهره‌گیری از تکنولوژی روز دنیا پا به عرصه تولید ملی گذاشت.

ما بر این باوریم که مشتری مداری، تولید و عرضه محصولات متنوع و با کیفیت، ارائه خدمات پس از فروش منحصر به فرد، تحقق ارتباط برنده-برنده در زنجیره تامین، خلق ارزش برای ذینفعان، رشد و توسعه منابع انسانی و حفظ سلامت و شادابی آنان، ما را در دستیابی به شرکتی سرآمد و پیشرو در حوزه لوازم خانگی و تبدیل شدن به انتخاب اول مصرف کنندگان ایرانی یاری می‌رساند.

لذا جهت تحقق ارزش‌ها و چشم‌انداز فوق، اهداف کلان ذیل به عنوان سر لوحه امور شرکت الباکاز مدنظر قرار می‌گیرد:

• افزایش رضایت مشتریان و سایر طرف‌های ذینفع

• توسعه سبد محصولی

• نگهداشت منابع انسانی سازمان

• توسعه سهم بازار

• کاهش هزینه‌ها و افزایش سودآوری شرکت

• توانمندی سازی منابع انسانی به عنوان ارزشمندترین سرمایه

• حفظ محیط کاری ایمن و سالم برای کارکنان و ذینفعان

• تقویت قدرت برند

به همین منظور و جهت حرکت در چارچوب سیاست های فوق، استقرار، نگهداری و بهبود مستمر سیستم مدیریت کیفیت مطابق با الزامات استاندارد ISO 9001:2015 و نظام آراستگی 5S در شرکت الباکاز مدنظر قرار گرفته است.

لذا با استعانت از درگاه خداوند متعال و ضمن اعلام تعهد به بهبود مستمر سیستم مدیریت کیفیت و تبعیت از قوانین ملی و بین المللی و سایر الزامات مرتبط به فعالیت‌های شرکت از کلیه اعضای خانواده الباکاز همفکری و همدلی در راستای نیل به مقاصد این خط مشی را خواستارم.

افشین شعبانی - مدیرعامل

مشتری گرامی باسلام

دقت در انتخاب و حسن سلیقه شما را در استفاده از محصولات شرکت الباگاز تبریک می‌گوییم. به شما اطمینان می‌دهیم در فرایند طراحی و تولید این محصول، ارتقاء سطح کیفی محصول و رضایت مشتریان خود را به عنوان اولین و مهم‌ترین هدف انتخاب کرده‌ایم و در این راستا از خلاقیت و تجربه متخصصین، کارشناسان و مهندسین کارآزموده و به‌روزترین تکنولوژی استفاده شده است. هدف تمام این فعالیت‌ها، تولید محصول با کیفیت مناسب و جلب رضایت شما مشتریان ارجمند می‌باشد.

برای ایمنی بیش‌تر توصیه می‌کنیم که قبل از نصب، راه‌اندازی و استفاده از دستگاه، دستورالعمل‌ها و توصیه‌های ذکر شده در این دفترچه را به دقت مطالعه نموده و از آن‌ها پیروی نمایید.

با آرزوی موفقیت
شرکت الباگاز

- ۱- این دفترچه راهنما قسمتی از متعلقات اجاق گاز شماست و بهتر است آن را در یک محل مناسب نگهداری نمایید. همچنین خواهشمندیم قبل از استفاده از اجاق گاز کلیه مطالب آن را به دقت بخوانید.
- ۲- اجاق گاز دارای کارت ضمانت‌نامه با شماره سریال مشخصی بوده که عیناً با شماره‌ای که در پلاک روی اجاق گاز نصب شده یکسان می‌باشد.
- ۳- مواردی که مشمول ضمانت‌نامه می‌شوند در صفحات پایانی مندرج گردیده لذا خواهشمند است، ضمن توجه به مفاد آن جهت نصب صحیح محصول با شماره دفتر خدمات مشتریان تماس حاصل فرمایید.
- ۴- هنگام استنشام بوی گاز ضمن حفظ خونسردی، شیر اصلی گاز را بسته، پنجره‌ها را باز کنید و با حوله خیس هوا را از پنجره خارج کنید و هیچ وسیله برقی را روشن و خاموش نکنید. حتی از جابه‌جا کردن البسه که ایجاد جرقه می‌کند خودداری نمایید.
- ۵- هرگز مواد آتشی را نظیر بنزین، تینر، الکل و ... را در کنار اجاق گاز قرار ندهید.
- ۶- از برخورد اجسام سخت و نوک تیز به لبه‌های شیشه جلوگیری نمایید.
- ۷- در هنگامی که از اجاق به مدت طولانی استفاده شده و شیشه‌ی رو داغ است از قرار دادن غذای منجمد و ریختن آب سرد و دست زدن به شیشه خودداری فرمایید.
- نکته:** این وسیله فقط برای پخت و پز می‌باشد و نباید برای استفاده دیگری به کار رود، برای مثال گرمایش اتاق.
- ۸- این وسیله برای استفاده توسط افراد (از جمله کودکان) با کم توانی جسمی، حسی یا ذهنی، یا افراد بی تجربه و ناآگاه در نظر گرفته نشده است، مگر اینکه نظارت بر این افراد یا ارائه دستورالعمل استفاده از وسیله توسط سرپرست مسئول ایمنی آنها انجام گیرد.
- ۹- توصیه می‌شود کودکان تحت نظارت و سرپرستی باشند تا اطمینان حاصل شود که با وسایل بازی نمی‌کنند.
- ۱۰- این وسیله مجهز به اتصال زمین برای اهداف کارکردی است.
- ۱۱- اگر کابل یا بند تغذیه صدمه ببیند، برای جلوگیری از خطر باید توسط سازنده یا نمایندگی مجاز یا شخص دارای صلاحیت مشابه تعویض شود.
- ۱۲- دوشاخه محصول بایستی پس از نصب در دسترس باشد در غیر این صورت کلید قطع تمام قطب بر سر راه فاز و نول در نظر گرفته شود.
- ۱۳- پیش از نصب اطمینان حاصل نمایید که شرایط نوع گاز و فشار آن و تنظیم وسیله با آن سازگار می‌باشد.
- ۱۴- شرایط تنظیم این وسیله روی برچسب (یا پلاک مشخصات) آورده شده است.
- نکته:** ولتاژ مصرفی دستگاه ۲۲۰ ولت و فرکانس ۵۰ هرتز می‌باشد. همچنین دستگاه برای گاز طبیعی با فشار ۲۰ میلی‌بار تنظیم شده است.
- ۱۵- استفاده از یک وسیله گازسوز پخت و پز موجب تولید گرما و رطوبت در محل نصب می‌گردد. اطمینان حاصل نمایید که آشپزخانه به خوبی تهویه می‌گردد. دریچه‌های تهویه طبیعی را باز نگاه داشته و یا یک وسیله مکانیکی و تهویه (نظیر هود تهویه‌کننده مکانیکی) نصب نمایید. استفاده طولانی و زیاد از وسیله ممکن است نیاز به تهویه (نظیر باز کردن پنجره) یا تهویه موثرتر (نظیر افزایش مقدار تهویه مکانیکی در صورت امکان) را به وجود آورد.
- ۱۶- این وسیله باید طبق مقررات اجباری نصب شده و فقط در فضایی که دارای تهویه مناسب است مورد استفاده قرار گیرد. پیش از نصب یا استفاده از وسیله دستورالعمل‌های مربوط به آن را مطالعه کنید.

۱۷- این وسیله به یک مسیر تخلیه محصولات احتراق وصل نمی‌شود و باید طبق مقررات جاری نصب گردد. در مورد الزامات مربوط به تهویه می‌بایست دقت خاصی مبذول نمود.

۱۸- شیلنگ متصل به وسیله باید به صورتی نصب گردد که در تماس با قطعه‌های متحرک کابینت (نظیر کشو) قرار نگیرد و نباید از فضاهایی که امکان خم یا مسدود شدن آن می‌باشند عبور نماید.

۱۹- برای پخت و پز با این محصول از ظروف کف محدب استفاده نکنید.

راهنمای نصب (مربوط به سرویسکاران)

این توضیحات مربوط به سرویسکاران است و توصیه می‌گردد نصب این محصول را به آن‌ها واگذار نمایید. موسسه استاندارد و تحقیقات صنعتی ایران مقررات ایمنی خاصی را برای مراحل نصب و راه‌اندازی این محصول وضع نموده است که لازم است توسط سرویس‌کاران این شرکت که دارای گواهی صلاحیت فنی و تخصص لازم می‌باشند، نصب گردد. شماره تلفن خدمات مشتریان الباگاز در ادامه دفترچه آمده است. جهت نصب محصول توسط تکنسین‌های این شرکت می‌توانید با آن شماره‌ها تماس حاصل فرمایید.

- محل مناسب جهت استقرار اجاق:

- ۱- محلی را جهت نصب انتخاب نمایید که در مسیر جریان باد، کوران و یا مسیر باد کولر نباشد.
- ۲- ضروری است تمام آشپزخانه‌ها حداقل به یک پنجره یا هواکش دائمی مجهز باشند.
- ۳- موقعیت پریرز برق باید در محلی باشد که امکان آسیب دیدن آن توسط شعله‌های اجاق وجود نداشته باشد.
- ۴- موقعیت خروجی گاز شهری نباید به گونه‌ای باشد که شیلنگ انتقال را در مسیر حرارت اجاق قرار دهد.
- ۵- دیوار اطراف اجاق باید قابلیت تحمل حرارت ۷۵ درجه سانتی‌گراد را داشته باشد.
- ۶- فاصله عمودی هود تا سطحی که اجاق روی آن نصب می‌شود، باید تراز باشد.
- ۷- سطح کابینتی که اجاق روی آن نصب می‌شود باید تراز باشد.
- ۸- اجاق را حتی‌المقدور در نزدیکی شیر آب و محیط‌های مرطوب نصب نکنید.
- ۹- اجاق گاز بایستی حداقل ۱۵ سانتی‌متر از دیوار یا کابینت کناری و ۵ سانتی‌متر از دیوار پشتی فاصله داشته باشد.

- مراحل نصب

- ۱- بسته‌بندی را باز و سر شعله‌ها و شبکه‌ها را از آن جدا نمایید.
- ۲- نوار آب‌بندی را لبه داخلی صفحه برش خورده کابینت نصب نمایید.
- ۳- اجاق را در جایگاه خود در کابینت قرار دهیم.
- ۴- اجاق را به وسیله بست‌های کابینت محکم کنید.
- نکته: از محکم کردن بیش از اندازه بست‌های کابینت خودداری نمایید.
- ۵- شیلنگ گاز را متصل کرده و دو سر آن را به وسیله بست مخصوص شیلنگ محکم کنید.
- نکته: حتماً از شیلنگ‌های استاندارد مخصوص کار استفاده نمایید.
- ۶- پس از عبور کابل از بدنه کابینت دو شاخه را روی کابل متصل نموده و به پریرز برق وصل نمایید.
- نکته ۱: دقت کنید در مسیر عبور کابل برق و شیلنگ گاز هیچ‌گونه جسم تیز و برنده‌ای وجود نداشته باشد.
- نکته ۲: دقت کنید در مسیر عبور کابل برق و شیلنگ گاز حرارتی بیش از ۷۵ درجه وجود نداشته باشد.
- ۷- در صورت استفاده از گاز مایع (کپسول) نازل‌ها (ژیگلور) را بر طبق جدول صفحه بعد و مطابق شکل تعویض نمایید و از افزایش خارج از استاندارد قطر نازل‌ها خودداری نمایید.

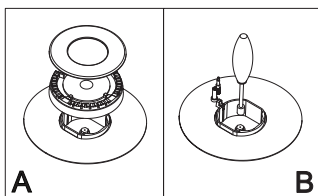

۸- سر شعله‌ها و شبکه‌ها را در جایگاه خود قرار داده و مشعل‌ها را در جهت تست روشن نمایید.
۹- شعله مینیوموم را مطابق با میل مشتری برای سر شعله برای تمامی سر شعله‌ها تنظیم نمایید.

جدول ۲ راهنمای توان سرشعله آریاتکنیک و ریاضت و شماره نازل مربوطه (زیگلور)

گاز طبیعی با فشار ۲۰ میلی‌بار			گاز مایع با فشار ۲۹ میلی‌بار		
ارزش حرارتی (Kw)	قطر نازل (mm)		ارزش حرارتی (Kw)	قطر نازل (mm)	مشعل
	تیپ A	تیپ B			
۱/۲۲	۰/۸۵	۰/۹۰	۱/۲۲	۰/۵۰	کوچک
۱/۶۷	۱/۰	۱/۰	۱/۶۷	۰/۷۰	متوسط
۲/۳	۱/۱۵	۱/۲	۲/۳	۰/۸۰	بزرگ
۳/۱	۱/۴		۳/۱	۰/۹۰	پلوپز
۲/۵	۱/۱۵		۲/۵	۰/۸۰	مینی وک
۳/۵	۱/۰ - ۰/۶		۳/۵	۰/۷۰ - ۰/۵۰	پلوپز دوال

جدول ۳ - راهنمای توان سرشعله ساباف و شماره نازل مربوطه (زیگلور)

گاز طبیعی با فشار ۲۰ میلی‌بار		گاز مایع با فشار ۲۹ میلی‌بار		
ارزش حرارتی (Kw)	قطر نازل (mm)	ارزش حرارتی (Kw)	قطر نازل (mm)	مشعل
۰/۹۸	۰/۷۲	۰/۸۸	۰/۵۰	کوچک
۱/۶۸	۰/۹۷	۱/۵۳	۰/۷۰	متوسط
۲/۷۰	۱/۱۵	۲/۵۰	۰/۸۰	بزرگ
۳/۲۱	۱/۳۵	۳/۱۰	۰/۹۰	پلوپز

- امکانات و قابلیت‌های اجاق:

- ۱- اجاق گاز شما مجهز به سیستم جرقه‌زن خودکار می‌باشد.
- ۲- اجاق‌گازهای سری (T) دارای کنترل‌کننده مکانیکی زمان پخت می‌باشد.
- ۳- اجاق‌گازهای سری (D) دارای کنترل‌کننده دیجیتال زمان پخت برای تمام شعله‌های می‌باشد.
- ۴- با توجه به این‌که اجاق‌گاز شما مجهز به ترموکوپل می‌باشد. اگر شعله توسط باد یا سر رفتن غذا و ... خاموش شود، ترموکوپل به صورت خودکار جریان گاز را قطع می‌کند.
- ۵- فن در اجاق‌های سری (F) از بالا رفتن دمای ولوم‌ها و سطح شیشه با استیل جلوگیری می‌کند.

- اجزا و قطعات اجاق:

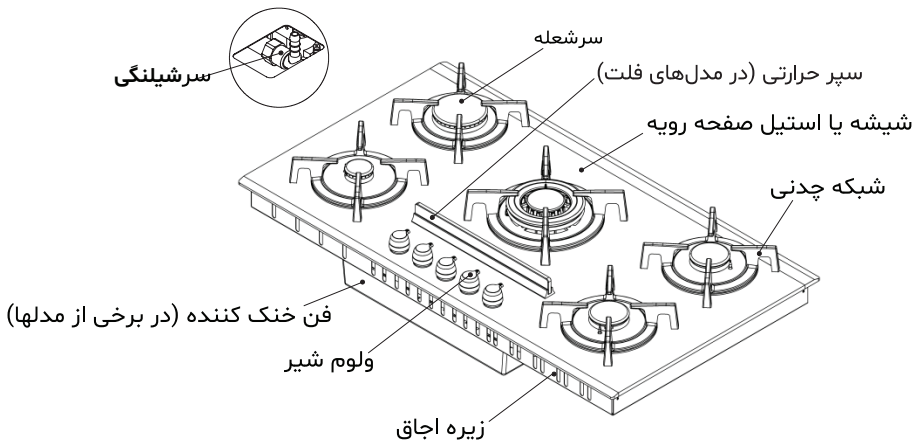

- محتویات بسته پیش‌رو:

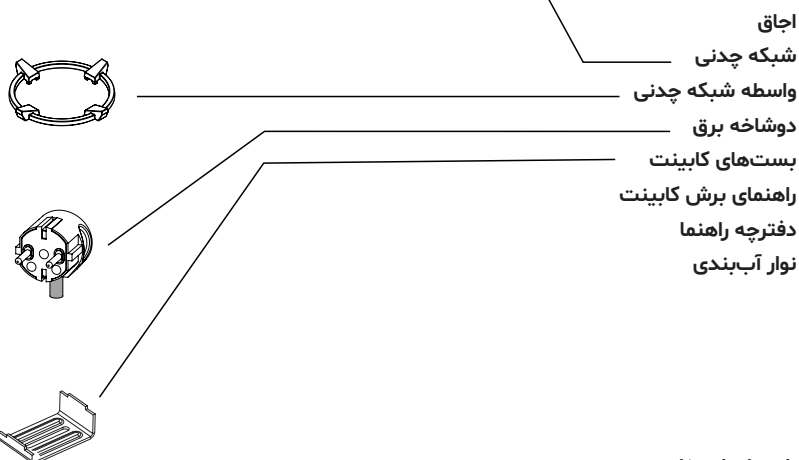
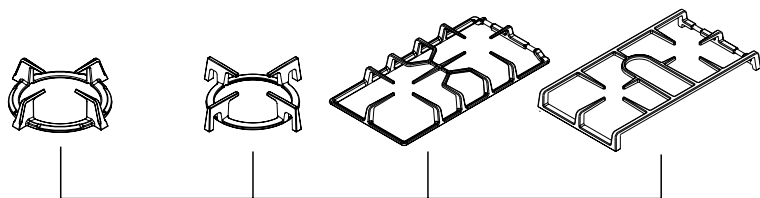
**راهنمای استفاده:**

مصرف‌کننده محترم، قبل از حضور سرویس‌کار جهت نصب باید اجاق باز شود و توسط جدول راهنمای برش، صفحه کابینت بریده شود. سرویس‌کار هیچ مسئولیتی در قبال برش کابینت ندارد.

بعد از نصب اجاق مراحل زیر را جهت راه‌اندازی اولیه اجاق انجام دهید.

۱- دوشاخه برق را در پریز برق بزنید.

نکته ۱: چنانچه مدار الکتریکی ساختمان شما مجهز به سیستم ارت نیست در هنگام نصب موضوع را با سرویس‌کار مربوطه در میان بگذارید.

نکته ۲: ولتاژ مدار الکتریکی مورد استفاده (۲۲۰ V) و فرکانس ۵۰ هرتز می‌باشد.

۲- اجاق را به وسیله شیلنگ استاندارد به طول حداکثر ۱/۵ متر که مجهز به بست می‌باشد به انشعاب گاز متصل نمایید و دو سر شیلنگ و طول آن را به وسیله کف صابون تست نشستی بگیرید.

۳- از به کار بردن سر شیلنگ سهرامی جهت استفاده سماور و غیره جدا خودداری نمایید.

۴- قبل از استفاده از اجاق مطمئن شوید که سر شعله‌ها در جایگاه خود قرار گرفته‌اند.

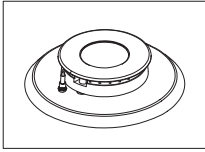

درست

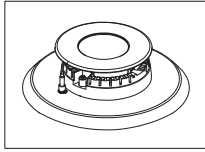

نادرست

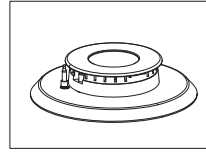

درست

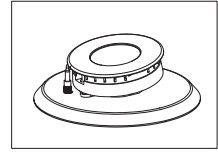

نادرست

۵- استفاده از ظروف متناسب با سایز سر شعله‌ها باعث بالا رفتن راندمان مصرف می‌شود و عدم رعایت آن باعث می‌شود از اطراف ظرف زبانه کشیده و به ظرف شما آسیب برساند.

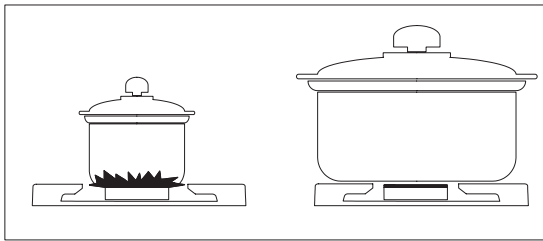

مشعل	حداقل و حداکثر قطر ظروف (cm)
قهوه جوش	۱۴-۱۰
متوسط	۲۴-۱۵
بزرگ	۲۶-۲۰
پلوپز	۲۶-۲۳

جدول شماره ۱ راهنمای انتخاب ظرف مناسب

۶- در صورت استفاده از سرشعله پلوپز از واسطه شبکه چدنی استفاده نمایید.

روشن کردن سرشعله‌ها:

محل قرار گرفتن سرشعله‌های مربوط به هر یک از شیرها روی صفحه سوئیچ برد مشخص است.

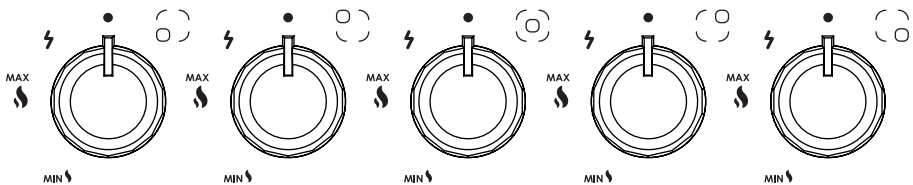

مشعل جلو راست

مشعل عقب راست

مشعل وسط

مشعل عقب چپ

مشعل جلو چپ

پس از باز کردن شیر اصلی گاز، ولوم شیر موردنظر را به داخل فشار داده و در خلاف عقربه‌های ساعت بچرخانید تا سرشعله روشن شود. در همان حالت شیر را چند ثانیه نگه دارید تا ترموکوپل گرم شده و شعله روشن بماند. در صورت قطع برق می‌توان از کبریت برای روشن کردن سرشعله‌ها استفاده نمود. هنگامی که ولوم شیر روی نشانه ● قرار گیرد سرشعله خاموش خواهد شد.

لازم به ذکر است در مدل‌های مجهز به تایمر مکانیکی سری (T) حتما باید تایمر در حالت  با روی یک زمان خاص باشد تا شعله زمان‌دار روشن شود.

نکته: در صورت خاموش شدن اتفاقی شعله‌ی مشعل، شیر آن را ببندید و حداقل تا یک دقیقه سعی در روشن کردن مجدد مشعل ننمایید.

- نحوه استفاده از تایمر زمان پخت (در مدل‌های سری T)

این تایمر فقط یکی از شعله‌ها را تحت کنترل قرار می‌دهد، که در بالای ولوم آن کلمه (Timer) ذکر شده است و طریقه استفاده از آن به شرح ذیل می‌باشد:

۱- در حالت عادی  تایمر هیچ‌گونه عملکردی ندارد و شعله پایدار می‌ماند.

۲- در حالت Off تایمر عملکرد ندارد و شعله پایدار نمی‌ماند.

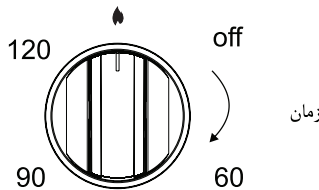

۳- در صورت چرخاندن ولوم تایمر در جهت عقربه‌های ساعت دارای زمان می‌باشد و پس از اتمام زمان شعله خاموش می‌گردد.

۴- در صورت چرخاندن ولوم تایمر در جهت خلاف عقربه‌های ساعت حالت تایمر خارج شده و شعله پایدار می‌ماند. (مشعل روشن می‌ماند)

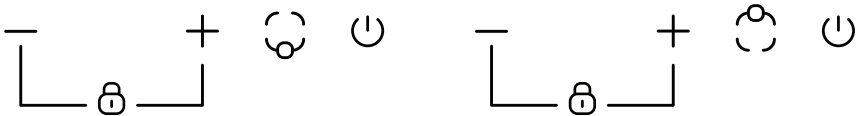

دستورالعمل عملکرد مدل C203EN :



برای روشن کردن هر شعله، دکمه  کنار آیکون شعله مربوطه را لمس کنید. دستگاه با یک بوق کوتاه از حالت Stand By خارج می‌شود و صفحه نمایش آماده تنظیمات پخت خواهد شد. پس از روشن کردن شعله، با لمس دکمه  یا  مربوط به هر شعله می‌توانید بین حالت‌های قدرت پخت، زمان پخت و دمای پخت جابه‌جا شوید. با هر بار لمس دکمه منو وارد حالت بعدی می‌شوید.

برای تنظیم قدرت پخت، با اولین لمس منو چراغ قرمز آیکون  روشن می‌شود و روی نمایشگر عبارت P9 دیده می‌شود. با استفاده از دکمه‌های + و - می‌توانید بین P1 تا P9 جابه‌جا شوید؛ P1 کمترین قدرت و P9 بیشترین قدرت است.

برای تنظیم زمان پخت، با لمس دوباره منو، چراغ قرمز آیکون TIME روشن می‌شود و زمان پخت را در بازه ۰ تا ۱۲۰ دقیقه می‌توانید تنظیم کنید. افزایش زمان با کلید $+$ به صورت ۵ دقیقه‌ای و کاهش آن با کلید $-$ به صورت ۱ دقیقه‌ای انجام می‌شود. پس از ۵ ثانیه، تنظیم تأیید و عملکرد شعله آغاز می‌شود. برای تغییر سریع‌تر زمان می‌توانید دکمه‌ها را به صورت ممتد نگه دارید.

برای تنظیم دمای پخت، ۳ بار متوالی دکمه منوی مربوطه را لمس کنید تا چراغ آیکون TEMP روشن شود. دمای دلخواه را در بازه ۸۰ تا ۶۵۰ درجه سانتی‌گراد انتخاب کنید. تغییر مقدار با دکمه‌های $+$ یا $-$ به صورت ۳۰ درجه‌ای انجام می‌شود. بعد از ۵ ثانیه عدد دما ثابت می‌شود و عملکرد آغاز می‌شود. در صورت نیاز، با لمس دوباره منو وارد تایمر شوید و زمان پخت را مشخص کنید. برای تغییر دما امکان نگه داشتن ممتد وجود ندارد و باید چند بار دکمه را لمس کنید.

بعد از تنظیم دما یا قدرت و زمان، شعله به‌طور خودکار فعال می‌شود. نمایشگر بین زمان باقی‌مانده و عدد تنظیمی (دما یا قدرت) چشمک‌زن خواهد بود و شمارش زمان بر حسب دقیقه انجام می‌شود. اگر تایمر تنظیم نشده باشد، دستگاه پس از ۵ ثانیه با همان تنظیمات شروع به کار می‌کند و تا زمان خاموش کردن توسط کاربر ادامه می‌دهد.

خاموش کردن شعله

برای خاموش کردن هر شعله در هر زمان، کافی است دکمه \odot مربوط به همان شعله را لمس کنید؛ المنت فوراً خاموش می‌شود. در صورتی که پس از روشن شدن شعله هیچ دکمه‌ای لمس نشود، دستگاه پس از ۱ دقیقه به حالت Stand By بازمی‌گردد.

قفل کودک (Child Lock)

برای فعال کردن قفل صفحه کلید: دکمه‌های $+$ و $-$ را همزمان به مدت ۱ ثانیه نگه دارید. پس از فعال شدن، عبارت LOC روی نمایشگر ظاهر می‌شود و تمامی دکمه‌ها غیرفعال می‌گردند. برای باز کردن قفل، همین مراحل را دوباره انجام دهید.

هشدار داغ بودن سطح

پس از اتمام پخت، عبارت HOT تا ۱۰ دقیقه روی نمایشگر باقی می‌ماند. این هشدار به معنای داغ بودن سطح است؛ لطفاً تا پایان این زمان از لمس سطح خودداری کنید.

خاموشی خودکار

برای ایمنی بیشتر، اگر شعله بیش از ۲ ساعت روشن باقی بماند، دستگاه به‌طور خودکار گرمایش را قطع می‌کند.

توان سرشعله‌های برقی مطابق تصویر زیر می‌باشد:

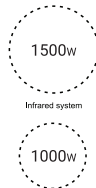

Model : C203EN

توان کل برق مصرفی: 3000 وات

ALTON

ایمنی در استفاده از دستگاه

- در زمان کارکرد المنت‌ها و تا زمان خنک شدن کامل سطح سرامیک، از لمس صفحه یا ریختن هرگونه مایعات روی آن خودداری نمایید.
- از ریختن مایعات چرب یا مواد قابل اشتعال روی صفحه اجاق خودداری کنید، زیرا خطر آتش‌سوزی وجود دارد.
- پس از پایان پخت‌وپز از قرار دادن اشیاء، ظروف یا مواد قابل اشتعال روی مناطق پخت خودداری نمایید.
- استفاده از دستگاه توسط کودکان و افراد فاقد تجربه مجاز نیست.
- اجاق باید روی سطحی کاملاً صاف با فاصله حداقل ۱۰ سانتی‌متر از سایر اشیاء نصب شود و در مجاورت منابع حرارتی قرار نگیرد.
- سوراخ‌های اطراف اجاق برای خنک‌کاری است؛ از مسدود شدن آن‌ها جلوگیری کنید.
- از قرار دادن اشیای فلزی مانند قاشق، چنگال، چاقو و درب قابلمه روی سطح داغ خودداری کنید.
- قابلمه یا ماهیتابه داغ را روی بخش کلیدهای لمسی قرار ندهید.
- دستگاه را روی فرش، رومیزی یا در کنار اشیای قابل اشتعال قرار ندهید.
- از قرار دادن مواد منفجره یا آتش‌زا روی اجاق خودداری نمایید.
- محصولات کنسرو شده را مستقیماً روی سطح اجاق قرار ندهید.
- سطح اجاق تا ۳۰ دقیقه پس از پایان پخت داغ است؛ تا خنک شدن کامل از تماس با آن خودداری کنید.
- اجاق را دور از دسترس کودکان نگه دارید.
- هرگز با دست خیس دوشاخه را لمس نکنید.
- پس از استفاده، دستگاه را با کنترل خود خاموش کرده و به آشکارسازها تکیه نکنید.
- در صورت خرابی دستگاه، از باز کردن یا تعمیر آن خودداری و با نمایندگی مجاز تماس بگیرید.
- در صورت ترک خوردن شیشه، جهت پیشگیری از برق‌گرفتگی، دستگاه را خاموش و از برق جدا نمایید.
- از اجاق برای گرمایش محیط استفاده نکنید.

نکات نگهداری و نظافت

- قبل از نظافت، دوشاخه دستگاه را از پریز جدا کرده و اجازه دهید سطح کاملاً خنک شود.
- از ریختن مستقیم آب روی اجاق حتی در حالت خاموش خودداری نمایید تا خطر نفوذ آب و برق‌گرفتگی ایجاد نشود.
- از مواد شوینده خنثی و مخصوص صفحه سرامیکی استفاده نمایید و از اسفنج‌های زبر، مواد ساینده یا ابزار فلزی تیز برای تمیز کردن استفاده نکنید.
- هرگونه مواد غذایی ذوب شده مانند شکر، آلومینیوم یا پلاستیک را با کاردک مناسب از روی سطح پاک نمایید.
- از دستگاه بخارشوی برای نظافت اجاق استفاده نکنید.
- از مایعات و شوینده‌های دارای مواد سخت یا قابل اشتعال استفاده نکنید.
- سطح اجاق را با دستمال نرم و مرطوب آغشته به کف تمیز نمایید.
- هنگام داغ بودن سطح، از ریختن آب روی المنت یا لمس آن خودداری نمایید.
- از ظروف با کف صاف و قطری متناسب با ناحیه حرارتی استفاده کنید تا از آسیب به صفحه جلوگیری شود.

- وسایل پخت‌وپز دارای کف تیز یا زبر می‌توانند سطح سرامیکی را خراش دهند؛ از کشیدن آن‌ها روی صفحه اجتناب نمایید.
- اگر زیر اجاق دستگاهی مانند فر نصب شده است، دمای آن نباید از ۶۰ درجه سانتی‌گراد بالاتر برود.

احتیاط: در صورت جدا شدن صفحه سرامیکی از صفحه استیل و یا ترک‌خوردگی و شکستگی آن از دستگاه استفاده نکنید و دستگاه را از پریز برق جدا نمایید و روی سطح وسیله دست نزنید و با شماره خدمات مشتریان 71396 - 021 تماس حاصل نمایید.

- دستورالعمل عملکرد مدل SC518E

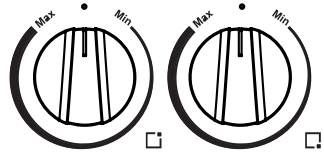

نحوه عملکرد المنت‌ها بدین صورت است که می‌توانید براساس زمان لازم جهت پخت، ولوم را پادساعتگرد (به سمت چپ) جهت دمای ماکزیمم (Max) بچرخانید و در همان حالت قرار دهید تا مشعل روشن شود و سطح قرمز آن قابل مشاهده می‌باشد.

دمای مشعل به وسیله ترموکوپل مربوطه به صورت اتوماتیک کنترل می‌گردد و جهت کاهش هزینه برق مصرفی پس از رسیدن دما به دمای موردنظر برق مشعل قطع شده و پس از کاهش دما مجدداً مشعل روشن می‌شود.

در صورتی که حداقل دما را نیاز داشته باشید می‌توانید ولوم مربوطه را ساعتگرد (به سمت راست) جهت دمای (Min) بچرخانید و در همان حالت قرار دهید امکان دارد قرمزی مشعل مشخص نشود ولی مشعل روشن می‌شود و صفحه سرامیکی گرم می‌شود و ترموکوپل به صورت اتوماتیک دمای مشعل را در آن نقطه تنظیم می‌کند. با چرخش ولوم به سمت ماکزیمم، قرمز شدن مشعل و روشن ماندن آن نیز بیشتر می‌شود و دمای آن می‌تواند تا ۴۰۰ درجه سانتی‌گراد در حالت ماکزیمم نیز برسد.

توان سرشعله‌های برقی هر کدام 800w (وات) می‌باشد.

تذکر: در صورتی که ولوم را چرخانده باشید و حرارت و یا قرمزی مشعل مشخص نباشد احتمال دارد دستگاه ایراد پیدا کرده باشد و بایستی با واحد امور مشتریان تماس بگیرید و هرگز خود اقدام به تعمیر دستگاه نکنید.

- نحوه استفاده از تایمر لمسی (سری دیجیتال)

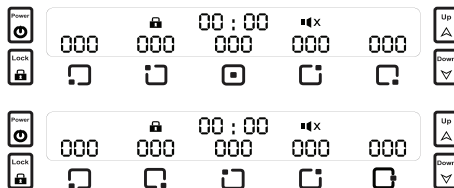

توضیحات اولیه

تصویر بالا به ترتیب مربوط به تایمر دیجیتال اجاق صفحه‌ای ۵ شعله پلوپز وسط و پلوپز کنار می‌باشد که از ۹ کلید لمسی و تعدادی نمایشگر LED تشکیل شده است.

- این برد قابلیت قطع شعله زمان‌دار برای ۵ شعله را به صورت مجزا دارد.

عملکرد برد

۱- فعالسازی اولیه

زمانی که دستگاه به تازگی به برق متصل می‌شود، دستگاه به صورت پیش‌فرض ساعت ۱۲:۰۰ را نشان می‌دهد.



۲- دکمه Power 

زمانی که دستگاه خاموش می‌باشد هیچ دکمه‌ای جز دکمه پاور عمل نمی‌کند.

با لمس دکمه Power تمامی علائم صفحه کلید و اعداد نمایشگر به همراه یک ملودی یک ثانیه‌ای روشن می‌شوند (به جز علامت بی‌صدا و قفل در صفحه نمایش که در زمان فعالیت خود روشن می‌شوند) و قابل استفاده می‌باشد.

نکته: زمانی که دکمه Power لمس شود، فقط شعله‌هایی که زمان داده شده است خاموش می‌شوند و اثری روی بقیه شعله‌ها ندارد.

زمانی که برق دستگاه به هر دلیلی قطع شود، فقط شعله‌هایی که زمان داده شده‌اند خاموش می‌شوند.





تنظیم ساعت دستگاه: با لمس دکمه Power به مدت ۲ ثانیه در زمان خاموش بودن تایمر دو رقم سمت چپ نمایشگر ساعت 00 : 00 به صورت چشمک‌زن در می‌آید که با دو کلید  و  قابل تنظیم می‌باشد و پس از صبر 3 ثانیه‌ای دو رقم سمت راست شروع به چشمک زدن می‌کند که به همان ترتیب قابل تنظیم می‌باشد.



نکته: تنظیم ساعت باید قبل از زمان دادن به شعله‌ها انجام شود زیرا زمانی که دستگاه روشن است و عملکردها نیز فعال می‌باشند با لمس دکمه Power تمام عملکردها غیرفعال شده و کل برد به غیر از نمایشگر ساعت خاموش می‌شود.

دکمه Lock 



هنگامی که برد روشن است، با لمس ۲ ثانیه کلید Lock تمامی کلیدها قفل و غیرفعال می‌شوند و علامت  بر روی نمایشگر نمایان می‌شود. برای خروج از حالت قفل کافیست دکمه Lock را مجدداً به مدت ۲ ثانیه لمس کنید.



نکته: دکمه Power هم مانند دیگر دکمه‌ها بعد از عملکرد قفل غیرقابل تاثیر می‌شود.

عملکرد شعله زماندار:     



اگر کاربر یکی از دکمه‌های مربوط به شعله زماندار را لمس کند نمایشگر ۳ رقمی بالای همان دکمه شروع به چشمک زدن می‌کند و می‌توان به وسیله دو دکمه  و  زمان موردنظر را تعریف کرد که پس از گذشت 3 ثانیه زمان تعریف شده ذخیره شده و شروع به شمارش معکوس می‌کند (برحسب دقیقه) و پس از به اتمام رسیدن زمان تعریف شده شعله موردنظر خاموش شده و یک ملودی ۵ ثانیه‌ای نواخته می‌شود.

نکته: کاربر می‌تواند همزمان ۵ شعله زمان‌دار را با مدت زمان‌های متفاوت فعال کند.

همچنین با نگه داشتن هر کدام از دکمه‌های   به صورت مداوم، اعداد به سرعت زیاد و کم می‌شوند. جهت صفر کردن زمان داده شده به شعله لازم است دکمه مربوط به همان شعله را لمس کرده و بلافاصله دکمه قفل را لمس نمایید. (فاصله زمانی بین لمس دو دکمه ۵ ثانیه باشد).

- جهت خاموش کردن آبی شعله زمان داده شده لازم است دکمه مربوط به همان شعله به مدت ۲ ثانیه نگه داشته شود.
- جهت تغییر زمان کارکرد هر شعله می‌بایست ابتدا دکمه شعله موردنظر را لمس نموده، در این صورت زمان مربوط به همان شعله به حالت چشمک‌زن درمی‌آید، سپس با دکمه‌های   زمان تغییر می‌یابد و پس از ۳ ثانیه مجدداً دستگاه مطابق با زمان جدید شروع به کار می‌کند. (اگر بعد از لمس دکمه شعله‌ها زمانی داده نشود، بعد از گذشت ۳ ثانیه دستگاه مجدداً طبق زمان قبلی شروع به فعالیت می‌کند).
- زمانی که شعله‌ای در حال تنظیم زمان باشد، اگر دکمه شعله دیگری لمس شود، بلافاصله دستور شعله قبلی ذخیره شده و دکمه بعدی آماده دریافت تنظیمات می‌شود.
- حداکثر زمان دستگاه جهت تنظیم ۱۸۰ دقیقه می‌باشد.

۳- حالت بی‌صدا (silent)

در صورتی که کاربر بخواهد دستگاه به صورت بی‌صدا عمل کند کافیسیت دو دکمه   را به صورت همزمان به مدت ۲ ثانیه لمس کند تا کاملاً صدای دستگاه قطع گردد و علامت بر روی نمایشگر نمایان شود. برای خروج از حالت بی‌صدا کافیسیت دو دکمه مذکور را مجدداً به مدت ۲ ثانیه لمس نمود.

راهنمای نظافت محصول

- ۱- قبل از هر گونه نظافت دو شاخه برق را از پریز جدا نموده و تا زمانی که از خشک کردن اجاق مطمئن نشده‌اید، هرگز آن را به پریز برق متصل نکنید.
 - ۲- قبل از نظافت اجاق اطمینان پیدا کنید که اجاق به اندازه کافی سرد شده است.
 - ۳- برای نظافت سطح اجاق (شیشه و استیل) از یک دستمال یا ابر آغشته به مواد شوینده مجاز استفاده نمایید.
 - ۴- همچنین جهت نظافت مشعل‌ها آن‌ها را از روی اجاق برداشته و به وسیله یک پارچه نرم آغشته به مواد شوینده مجاز تمیز نمایید، توجه فرمایید سرشعله‌ها برای استفاده مجدد کاملاً خشک شده باشد.
 - ۵- برای نظافت شبکه‌ی چدنی آن را در ظرفی از آب قرار دهید. باید توجه داشته باشید که سطح آب از ارتفاع شبکه چدنی بالاتر باشد. به ازای هر یک لیتر آب دو قاشق چای‌خوری جوش شیرین یا یک قاشق غذاخوری سرکه سفید به آن اضافه کرده و به خوبی آن را هم بزنید تا کامل حل شود. بعد از دو ساعت شبکه چدنی را از آب در آورده و با اسکاچ معمولی و بدون سیم به همراه مایع ظرفشویی به طور کامل شستشو دهید سپس آبکشی کنید.
- توجه داشته باشید که مدت ماندگاری لکه‌ها نباید بیشتر از یک یا دو ماه باشد و به منظور لکه‌گیری بهتر و تمیز ماندن شبکه‌های چدنی باید ماهی یک بار شستشو شوند.**
- نکته:** از مواد شوینده اسیدی و قلیایی برای نظافت اجاق استفاده نگرد

۱۷ راهنمای نظافت محصول

۶- همواره ترموکوپل، جرقه زن و جایگاه زیر سرشعله‌ها را تمیز نگه دارید و دقت کنید سوراخ عبور گاز (نازل) در کف فنجانی (کاسه‌ای) مسدود نشده باشد.

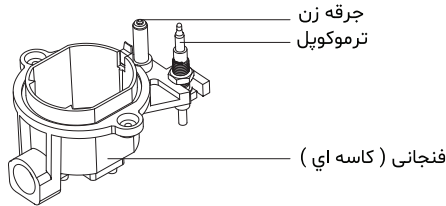

۷- با توجه به این که استفاده از سیم و اسکاچ زیر و موجب خط و خش در سطح سرشعله‌ها می‌شود، از این کار خودداری نمایید.

۸- برای نظافت ولوم‌ها می‌توان آن‌ها را از اجاق جدا نمود.

سیم کشی اجاق صفحه ای مدل G202BN

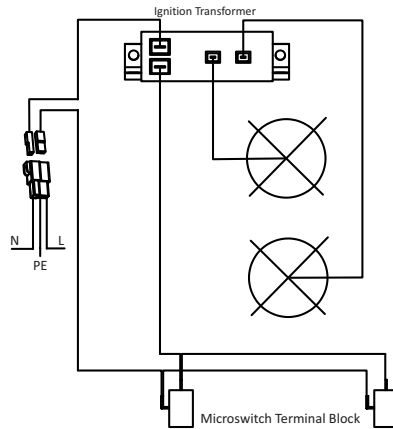

سیم کشی اجاق صفحه ای مدل C203EN

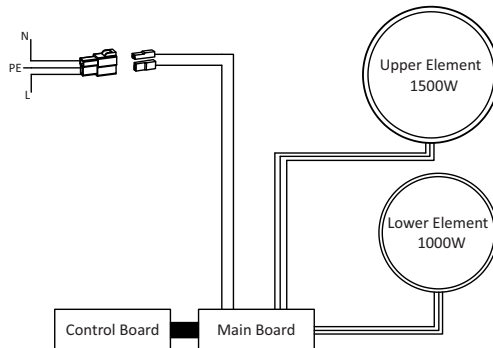

G517N-G523N-G526N-G528N-IG540BN-IG540WN-IG540CN-IS525
سیم کشی اجاق صفحه ای مدل
SG522N-ISG522N-S501T-S516N-S517N-S519N-S526-IS523N-IS524N-G533N-G533wn-
GS526N-IG529N-S523

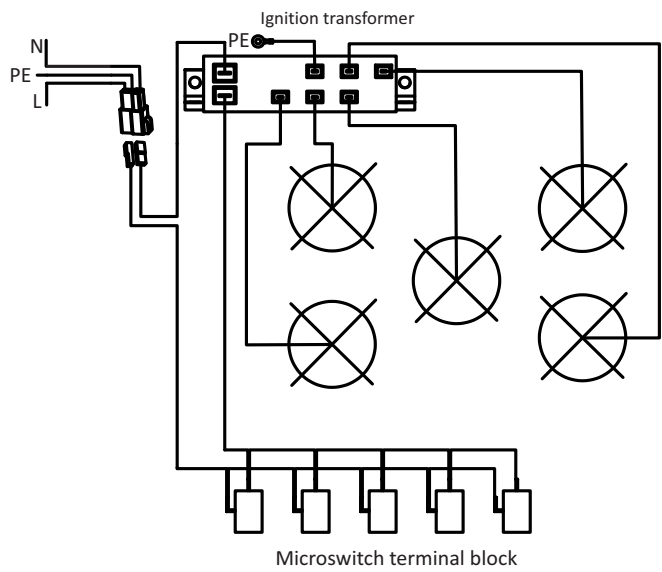

G530DN-G532DN-G534DB-G535DB-G535DW-IG530DB-IG531DWN-
سیم کشی اجاق صفحه ای مدل
IG531DN-IG534DW-IG534DB-IG535DW-IG535DB-IG550DG-S520D

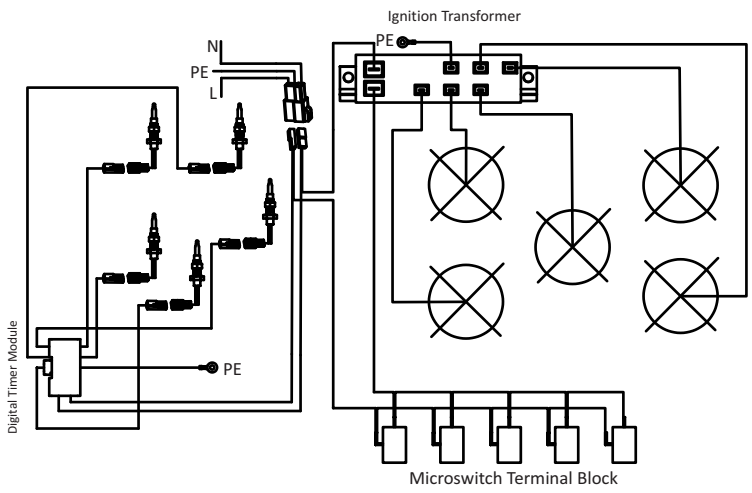

سیم کشی اجاق صفحه ای مدل G303

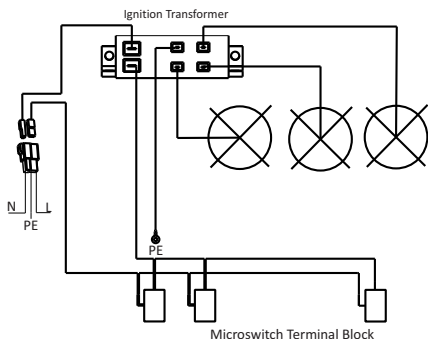

سیم کشی اجاق صفحه ای مدل S401-G403N-G403WN

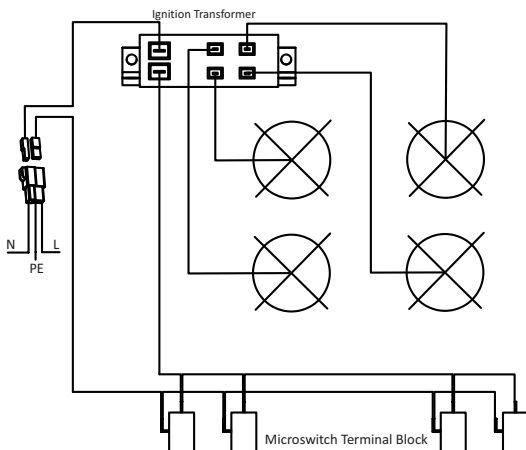

سیم کشی اجاق صفحه ای مدل S402D

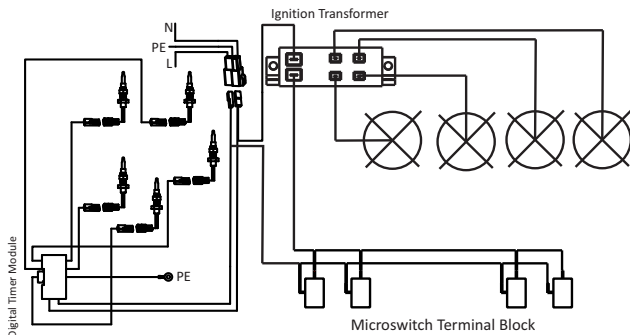

سیم کشی اجاق صفحه ای مدل IG529F

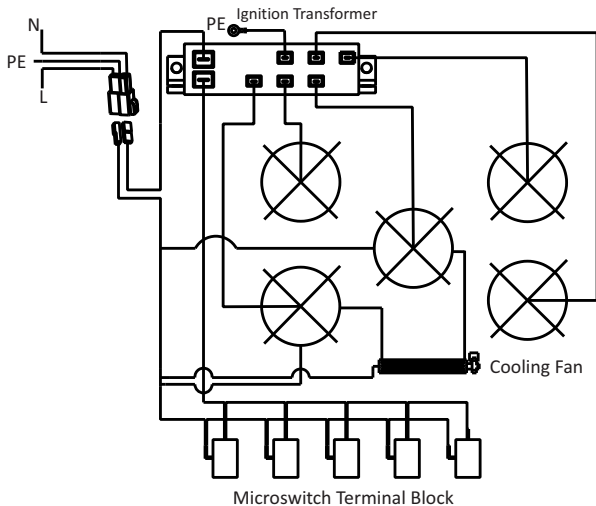

سیم کشی اجاق صفحه ای مدل SC518E

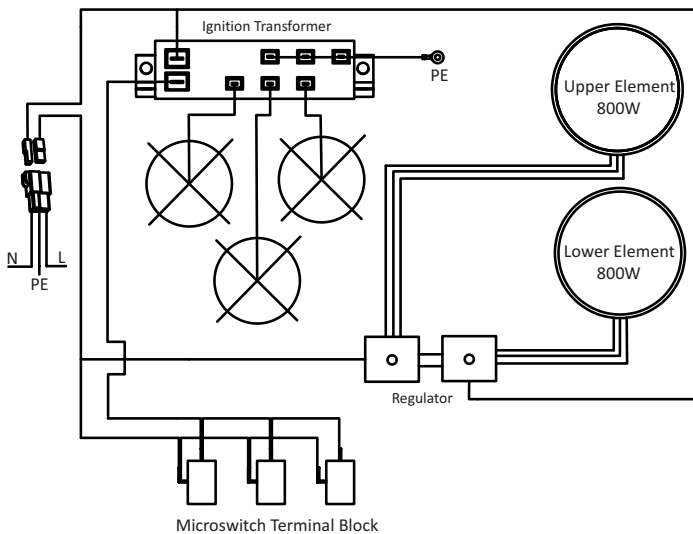



خدمات پس از فروش

مشتری گرامی

لطفا جهت نصب و تعمیر محصول به یکی از روش‌های زیر اقدام فرمایید:

جهت نصب محصول

ارسال پیام کوتاه حرف (N) و یا شماره سریال محصول به سامانه ۱۰۰۰۰۹۲۷

جهت تعمیر محصول

ارسال پیام کوتاه حرف (T) به سامانه ۱۰۰۰۰۹۲۷

جهت برقراری تماس

۰۲۱-۷۱۳۹۶

مشتری گرامی در صورت نصب توسط افراد غیرمجاز محصول خارج از ضمانت بوده و شرکت هیچگونه مسئولیتی نخواهد داشت.

مشتری گرامی

رضایت شما برای ما مهم است، لطفاً اگر از محصولات یا خدمات این شرکت رضایت ندارید به ما اعلام کنید تا آن را اصلاح نماییم.

ما به ارزش نظرات و دیدگاه‌های شما واقفیم، پیشاپیش از اینکه از طریق کانال‌های زیر انتقاد پیشنهاد یا شکایت خود را به ما منتقل می‌نمایید، سپاسگزاریم.

راه‌های ارتباطی:

۱- شماره تماس خدمات: ۰۲۱-۷۱۳۹۶

۲- انتقادات و پیشنهادات: (داخلی ۲) ۰۲۱-۷۱۳۹۶

۳- ایمیل نصب و تعمیرات: CIC@alton-home.com

۴- ایمیل شکایات: CS@alton-home.com

۵- شبکه‌های اجتماعی: ۰۹۹۲۱۵۶۳۲۶۵

((هدف ما جلب رضایت شماست))

مشتری گرامی، لطفاً موارد ذیل را مطالعه و به دقت عمل نمایید.

خدمات مشتریان البغاز، پشتیبان محصولات تولید شده در شرکت البغاز ضمن تبریک و تشکر از حسن انتخاب شما به اطلاع می‌رساند:

۱- پس از خریداری و حمل محصول به محل مورد نظر، در نزدیکی محل نصب قرار داده و سپس با شماره تلفن مرکز تماس: ۰۲۱-۷۱۳۹۶ تماس حاصل فرمایید.

۲- نصب محصول پس از تماس مصرف‌کننده با مرکز تماس حداکثر تا ۲۴ ساعت کاری صورت می‌پذیرد.

۳- هزینه نصب و هزینه ایاب و ذهاب تکنسین رایگان می‌باشد.

۴- هزینه ایاب و ذهاب تکنسین در خارج از مناطق تحت پوشش به عهده مشتری می‌باشد و نحوه محاسبه هزینه به ازای هر کیلومتر مطابق با تعرفه مصوب شرکت می‌باشد.

شرایط ضمانت محصول:

۱- مدت زمان ضمانت از تاریخ نصب ۲۴ ماه می‌باشد.

(مشروط بر اینکه از تاریخ تولید محصول، بیش از ۵ سال سپری نشده باشد.)

۲- در صورت بروز ایراد حداکثر زمان مراجعه جهت برطرف نمودن آن ۴۸ ساعت کاری می‌باشد و در مواردی که رفع ایراد نیاز به قطعه داشته باشد مدت زمان ارائه خدمات ۷۲ ساعت کاری خواهد بود.

مواردی که مشمول گارانتی نمی‌باشند:

۱- آسیب دیدگی بدنه

۲- شکستگی شیشه

۳- حوادث ناشی از حمل و نقل

۴- نوسانات برقی

۵- تغییر محصول به حالتی غیر از استاندارد تعیین شده در شرکت

در محلهایی که طراحی آشپزخانه به گونه‌ای است که شیر پرکن قابلمه بالای اجاق گاز نصب شده باشد، موارد زیر شامل گارانتی نمی‌شوند:

۱- ایجاد لکه در ورق استیل و شیشه

۲- زنگ زدگی در ورق استیل و چدن

۳- تمامی ایرادات ناشی از نفوذ آب به داخل اجاق گاز

در صورتیکه اجاق گاز توکار شیشه ای در فاصله ای کمتر از ۳۰ سانتی متر نسبت به سینک ظرفشویی نصب گردد، شکستگی شیشه ناشی از پاشش آب، خرابی و زنگ زدگی قطعات داخلی ناشی از پاشش و نفوذ آب شامل گارانتی نمی‌باشد.

توجه: ضمانت محصول مشروط به نصب و تعمیر توسط نمایندگان مجاز خدمات پس از فروش شرکت می‌باشد و در غیر این صورت خدمات مشتریان البغاز در قبال تعهدات مندرج در ضمانت‌نامه هیچ مسئولیتی نخواهد داشت.